

2 ESPECIAL - KATA - SUB-10 MASC. (8-9)

6077 AUGUSTO CHOJI MURAKAMI

GOJU-KAN

Informar o CODIGO do Atleta (1º) _____

Hora INI: ____:____:____ Hora FIM: ____:____:____

Mesário: _____

Chefe de Área _____

3 ESPECIAL - KATA - SUB-12 MASC. (10-11)

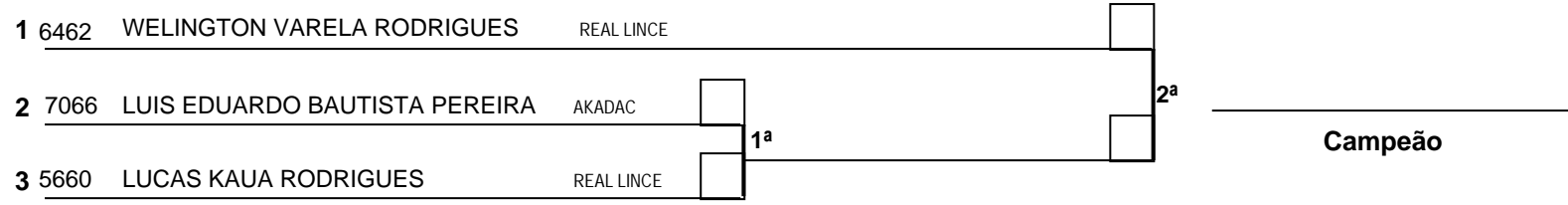

Informar o CODIGO do Atleta (1º) _____ (2º) _____ (3º) _____

Hora INI: ____:____:____ Hora FIM: ____:____:____ Mesário: _____ Chefe de Área _____

4 ESPECIAL - KATA - SUB-14 MASC. (12-13)

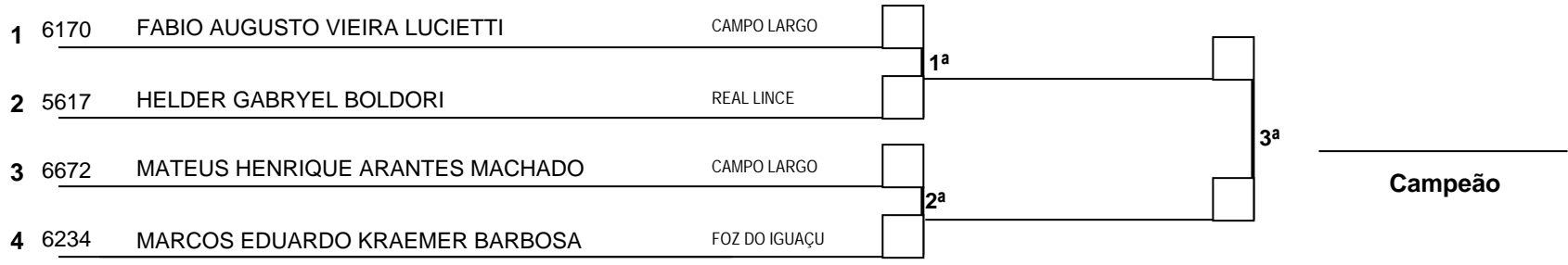

Informar o CODIGO do Atleta (1º) _____ (2º) _____ (3º) _____ (4º) _____

Hora INI: ____:____:____ Hora FIM: ____:____:____ Mesário: _____ Chefe de Área _____

5 ESPECIAL - KATA - CADETE MASC. (14-15)

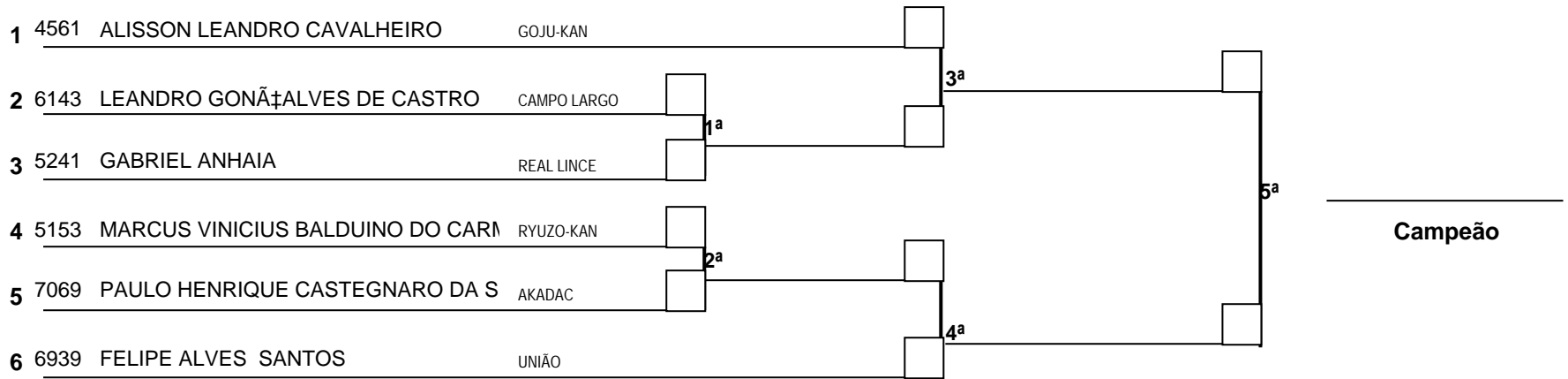

Informar o CODIGO do Atleta (1º) _____ (2º) _____ (3º) _____ (4º) _____

Hora INI: ____:____:____ Hora FIM: ____:____:____ Mesário: _____ Chefe de Área _____

6 ESPECIAL - KATA - JÚNIOR MASC. (16-17)

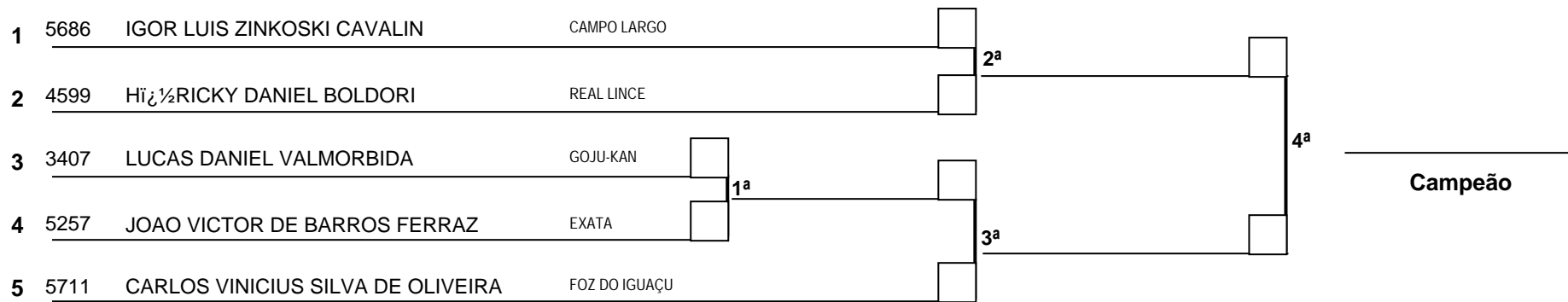

Informar o CODIGO do Atleta (1º) _____ (2º) _____ (3º) _____ (4º) _____

Hora INI: ____:____:____ Hora FIM: ____:____:____ Mesário: _____ Chefe de Área _____

7 ESPECIAL - KATA - SUB 21 MASC. (18-20)

1	6570	THIAGO SILVA DO NASCIMENTO	GOJU-KAN	<input type="checkbox"/>
2	4417	MIGUEL DA VEIGA PAULA NETO	RYUZO-KAN	<input type="checkbox"/>

1ª

Campeão

Informar o CODIGO do Atleta (1º) _____ (2º) _____

Hora INI: ____:____:____ Hora FIM: ____:____:____ Mesário: _____ Chefe de Área _____

8 ESPECIAL - KATA - VETERANOS MASC. (ACIMA 38)

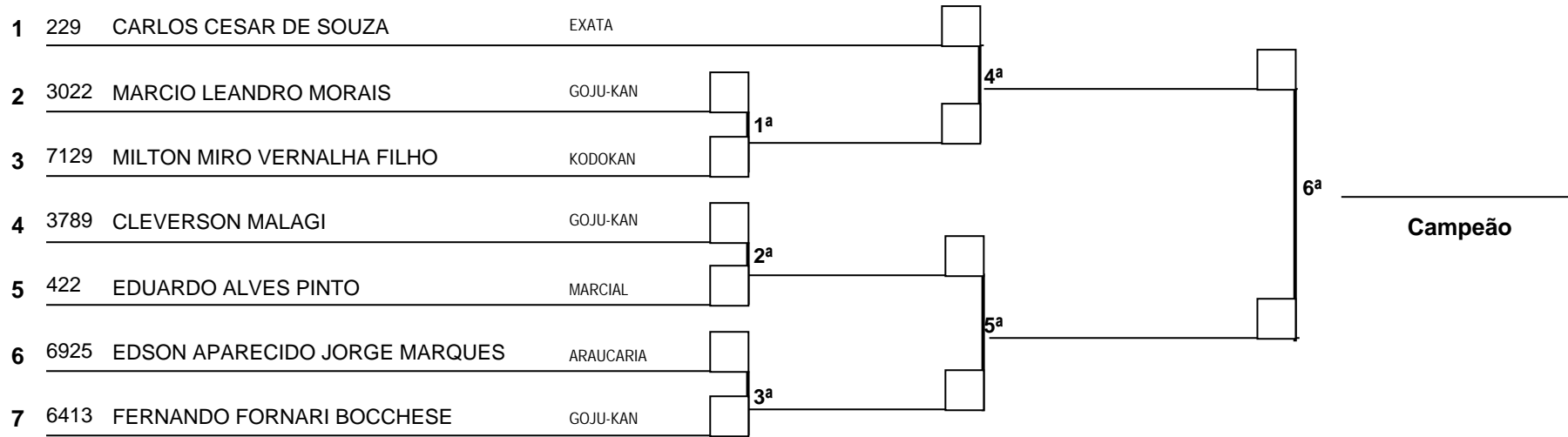

Informar o CODIGO do Atleta (1º) _____ (2º) _____ (3º) _____ (4º) _____

Hora INI: ____:____:____ Hora FIM: ____:____:____ Mesário: _____ Chefe de Área _____

11 ESPECIAL - KATA - SUB-12 FEM. (10-11)

1	5021	FLAVIANA MATHIAS RONCATTO	GOJU-KAN	<input type="checkbox"/>
2	7146	RENATA CÁSSIA LASTA	REAL LINCE	<input type="checkbox"/>

1ª

Campeão

Informar o CODIGO do Atleta (1º) _____ (2º) _____

Hora INI: ____:____:____ Hora FIM: ____:____:____ Mesário: _____ Chefe de Área _____

12 ESPECIAL - KATA - SUB-14 FEM. (12-13)

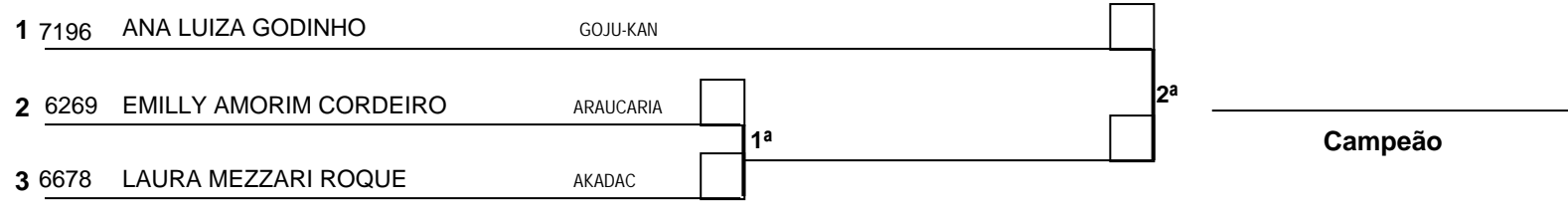

Informar o CODIGO do Atleta (1º) _____ (2º) _____ (3º) _____

Hora INI: ____:____:____ Hora FIM: ____:____:____ Mesário: _____ Chefe de Área _____

13 ESPECIAL - KATA - CADETE FEM. (14-15)

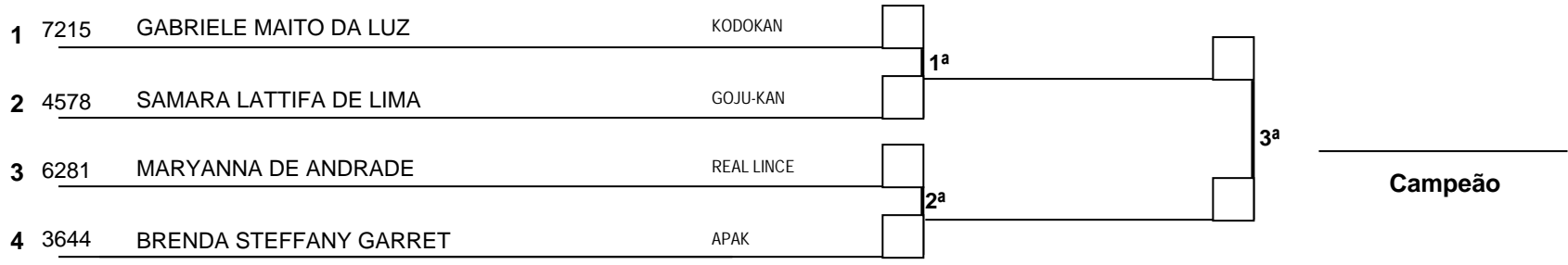

Informar o CODIGO do Atleta (1º) _____ (2º) _____ (3º) _____ (4º) _____

Hora INI: ____:____:____ Hora FIM: ____:____:____ Mesário: _____ Chefe de Área _____

14 ESPECIAL - KATA - JÚNIOR FEM. (16-17)

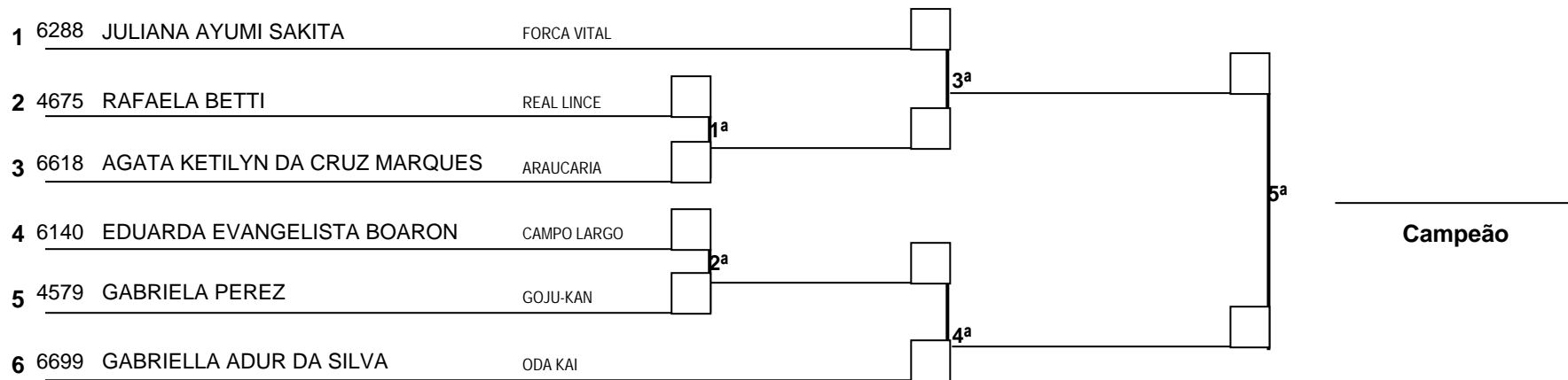

Informar o CODIGO do Atleta (1º) _____ (2º) _____ (3º) _____ (4º) _____

Hora INI: ____:____:____ Hora FIM: ____:____:____ Mesário: _____ Chefe de Área _____

15 ESPECIAL - KATA - SUB 21 FEM. (18-20)

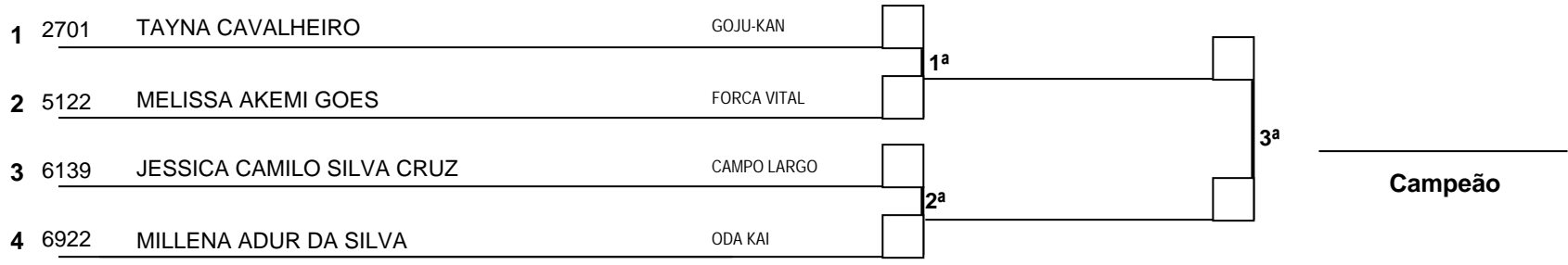

Informar o CODIGO do Atleta (1º) _____ (2º) _____ (3º) _____ (4º) _____

Hora INI: ____:____:____ Hora FIM: ____:____:____ Mesário: _____ Chefe de Área _____

16 ESPECIAL - KATA - VETERANOS FEM. (ACIMA 38)

6376 JANAINA CONCEIÇÃO DE FREITAS CIPRIAN CAMPO LARGO _____

Informar o CODIGO do Atleta (1º) _____

Hora INI: ____:____:____ Hora FIM: ____:____:____ Mesário: _____ Chefe de Área _____

17 ESPECIAL - KUMITE - SUB-12 MASC. (10-11) - PESO ATÉ 30 KG PENA * Tempo : 01:30 - Jodan(Pe -> Sim; Mao-> Nao)

6462 WELINGTON VARELA RODRIGUES

REAL LINCE _____

Informar o CODIGO do Atleta (1º) _____

Hora INI: ____:____:____ Hora FIM: ____:____:____

Mesário: _____

Chefe de Área _____

18 ESPECIAL - KUMITE - SUB-12 MASC. (10-11) - PESO DE 30,1 À 35 KG LEVE * Tempo : 01:30 - Jodan(Pe -> Sim; Mao-> Nao)

6377 KAUAN ANTUNES MARCELINO

REAL LINCE _____

Informar o CODIGO do Atleta (1º) _____

Hora INI: ____:____:____ Hora FIM: ____:____:____

Mesário: _____

Chefe de Área _____

19 ESPECIAL - KUMITE - SUB-12 MASC. (10-11) - PESO DE 35,1 À 40 KG MÉDIO * Tempo : 01:30 - Jodan(Pe -> Sim; Mao-> Nao)

7066 LUIS EDUARDO BAUTISTA PEREIRA

AKADAC

Informar o CODIGO do Atleta (1º) _____

Hora INI: ____:____:____ Hora FIM: ____:____:____

Mesário: _____

Chefe de Área _____

21 ESPECIAL - KUMITE - SUB-12 MASC. (10-11) - PESO ACIMA DE 45KG PESADO * Tempo : 01:30 - Jodan(Pe -> Sim; Mao-> Nao)

5660 LUCAS KAUA RODRIGUES

REAL LINCE _____

Informar o CODIGO do Atleta (1º) _____

Hora INI: ____:____:____ Hora FIM: ____:____:____

Mesário: _____

Chefe de Área _____

23 ESPECIAL - KUMITE - SUB-14 MASC. (12-13) - PESO DE 35,1 À 40 KG LEVE * Tempo : 02:00 - Jodan(Pe -> Sim; Mao-> Nao)

5617 HELDER GABRYEL BOLDORI

REAL LINCE _____

Informar o CODIGO do Atleta (1º) _____

Hora INI: ____:____:____ Hora FIM: ____:____:____

Mesário: _____

Chefe de Área _____

24 ESPECIAL - KUMITE - SUB-14 MASC. (12-13)) - PESO DE 40,1 À 45 KG MÉDIO * Tempo : 02:00 - Jodan(Pe -> Sim; Mao-> Nao)

6043 TONY LEE LOURENCO

ARAUCARIA _____

Informar o CODIGO do Atleta (1º) _____

Hora INI: ____:____:____ Hora FIM: ____:____:____

Mesário: _____

Chefe de Área _____

25 ESPECIAL - KUMITE - SUB-14 MASC. (12-13)- PESO DE 45,1 À 50 KG MEIO-PESADO * Tempo : 02:00 - Jodan(Pe -> Sim; Mao-> Nao)

6672 MATEUS HENRIQUE ARANTES MACHADO CAMPO LARGO _____

Informar o CODIGO do Atleta (1º) _____

Hora INI: ____:____:____ Hora FIM: ____:____:____ Mesário: _____ Chefe de Área _____

26 ESPECIAL - KUMITE - SUB-14 MASC. (12-13) - PESO ACIMA DE 50KG PESADO * Tempo : 02:00 - Jodan(Pe -> Sim; Mao-> Nao)

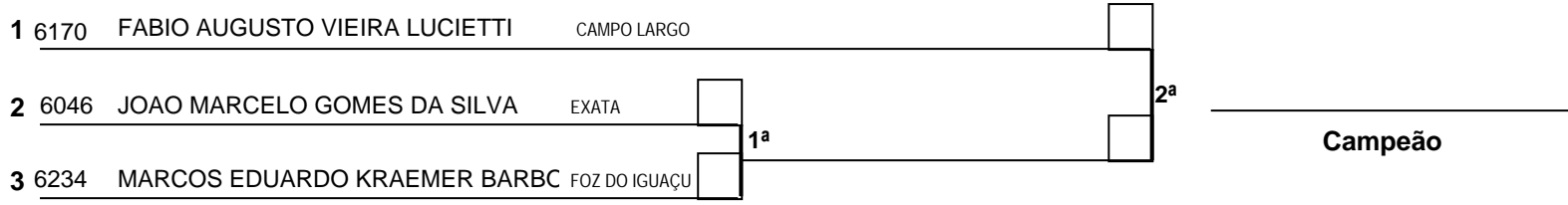

Informar o CODIGO do Atleta (1º) _____ (2º) _____ (3º) _____

Hora INI: ____:____:____ Hora FIM: ____:____:____ Mesário: _____ Chefe de Área _____

27 ESPECIAL - KUMITE - CADETE MASC. (14-15) - PESO ATÉ 52 KG PENA * Tempo : 02:00 - Jodan(Pe -> Sim; Mao-> Nao)

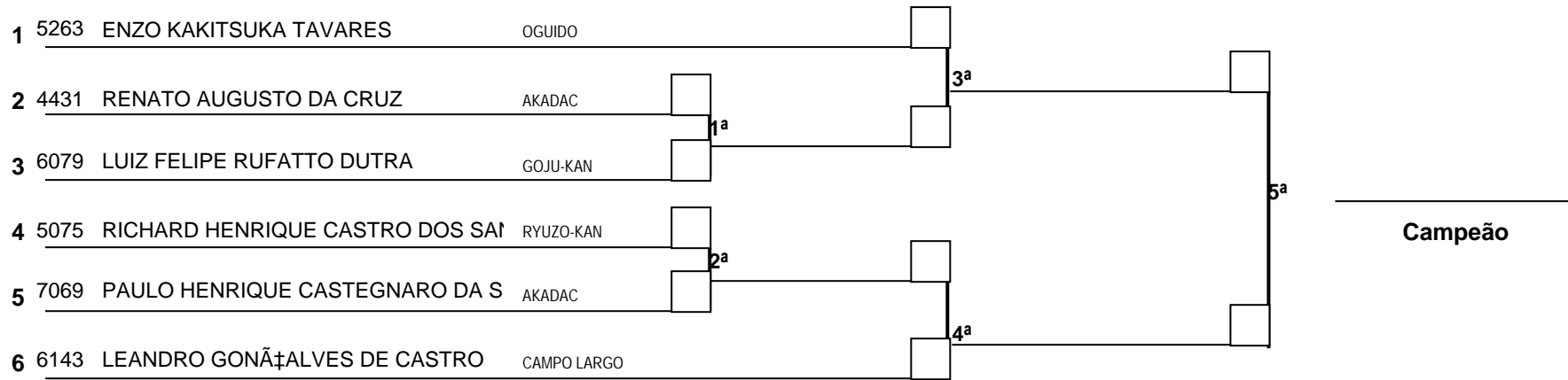

Informar o CODIGO do Atleta (1º) _____ (2º) _____ (3º) _____ (4º) _____

Hora INI: ____:____:____ Hora FIM: ____:____:____ Mesário: _____ Chefe de Área _____

28 ESPECIAL - KUMITE - CADETE MASC. (14-15) - PESO DE 52,1 À 57 KG LEVE * Tempo : 02:00 - Jodan(Pe -> Sim; Mao-> Nao)

4103 BRYAN RAFAEL CARVALHO

OGUIDO _____

Informar o CODIGO do Atleta (1º) _____

Hora INI: ____:____:____ Hora FIM: ____:____:____

Mesário: _____

Chefe de Área _____

29 ESPECIAL - KUMITE - CADETE MASC. (14-15) - PESO DE 57,1 À 63 KG MÉDIO * Tempo : 02:00 - Jodan(Pe -> Sim; Mao-> Nao)

- | | | | | |
|---|------|------------------------|------------|--------------------------|
| 1 | 5241 | GABRIEL ANHAIA | REAL LINCE | <input type="checkbox"/> |
| 2 | 6219 | RAFAEL GRIGNOLI FUNARI | APAK | <input type="checkbox"/> |

1ª

_____ **Campeão**

Informar o CODIGO do Atleta (1º) _____ (2º) _____

Hora INI: ____:____:____ Hora FIM: ____:____:____ Mesário: _____ Chefe de Área _____

30 ESPECIAL - KUMITE - CADETE MASC. (14-15) - PESO DE 63,1 À 70 KG MEIO-PESADO * Tempo : 02:00 - Jodan(Pe -> Sim; Mao-> Nao)

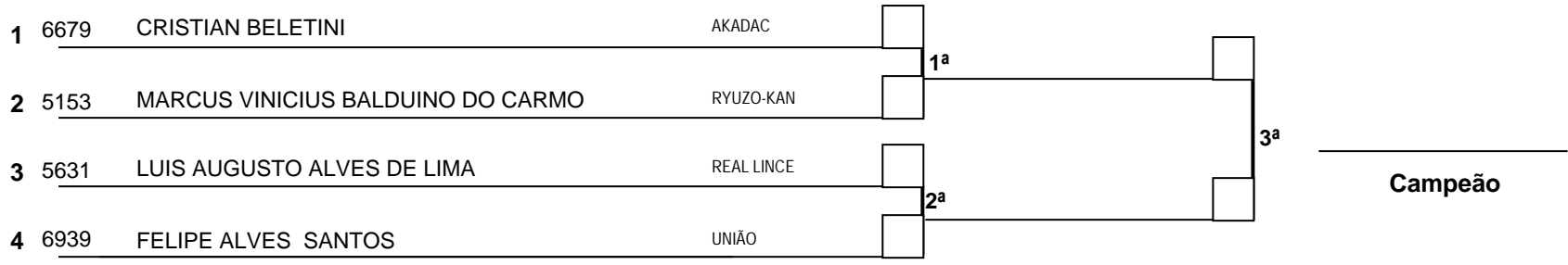

Informar o CODIGO do Atleta (1º) _____ (2º) _____ (3º) _____ (4º) _____

Hora INI: ____:____:____ Hora FIM: ____:____:____ Mesário: _____ Chefe de Área _____

31 ESPECIAL - KUMITE - CADETE MASC. (14-15) - PESO ACIMA DE 70KG PESADO * Tempo : 02:00 - Jodan(Pe -> Sim; Mao-> Nao)

4674 JULHO CESAR BENTO DOS SANTOS

REAL LINCE

Informar o CODIGO do Atleta (1º) _____

Hora INI: ____:____:____ Hora FIM: ____:____:____

Mesário: _____

Chefe de Área _____

32 ESPECIAL - KUMITE - JÚNIOR MASC. (16-17) - PESO ATÉ 55 KG PENA * Tempo : 02:00 - Jodan(Pe -> Sim; Mao-> Nao)

1	4599	Hĩç½RICKY DANIEL BOLDORI	REAL LINCE	<input type="checkbox"/>
2	5711	CARLOS VINICIUS SILVA DE OLIVEIRA	FOZ DO IGUAÇU	<input type="checkbox"/>

1ª

_____ **Campeão**

Informar o CODIGO do Atleta (1º) _____ (2º) _____

Hora INI: ____:____:____ Hora FIM: ____:____:____ Mesário: _____ Chefe de Área _____

33 ESPECIAL - KUMITE - JÚNIOR MASC. (16-17) - PESO DE 55,1 À 61 KG LEVE * Tempo : 02:00 - Jodan(Pe -> Sim; Mao-> Nao)

6936 DAVID VALDECIR DE ANDRADE

UNIÃO _____

Informar o CODIGO do Atleta (1º) _____

Hora INI: ____:____:____ Hora FIM: ____:____:____

Mesário: _____

Chefe de Área _____

34 ESPECIAL - KUMITE - JÚNIOR MASC. (16-17) - PESO DE 61,1 À 68 KG MÉDIO * Tempo : 02:00 - Jodan(Pe -> Sim; Mao-> Nao)

1	3407	LUCAS DANIEL VALMORBIDA	GOJU-KAN	<input type="checkbox"/>	1 ^a	_____
2	5686	IGOR LUIS ZINKOSKI CAVALIN	CAMPO LARGO	<input type="checkbox"/>		

Campeão

Informar o CODIGO do Atleta (1º) _____ (2º) _____

Hora INI: ____:____:____ Hora FIM: ____:____:____ Mesário: _____ Chefe de Área _____

35 ESPECIAL - KUMITE - JÚNIOR MASC. (16-17) - PESO DE 68,1 À 76 KG MEIO-PESADO * Tempo : 02:00 - Jodan(Pe -> Sim; Mao-> Nao)

5078 MATTHEUS LIMA DE OLIVEIRA

RYUZO-KAN _____

Informar o CODIGO do Atleta (1º) _____

Hora INI: ____:____:____ Hora FIM: ____:____:____

Mesário: _____

Chefe de Área _____

36 ESPECIAL - KUMITE - JÚNIOR MASC. (16-17) - PESO ACIMA DE 76KG PESADO * Tempo : 02:00 - Jodan(Pe -> Sim; Mao-> Nao)

1	5257	JOAO VICTOR DE BARROS FERRAZ	EXATA	<input type="checkbox"/>
2	6598	MARCOS DE LIMA	REAL LINCE	<input type="checkbox"/>

1ª

_____ **Campeão**

Informar o CODIGO do Atleta (1º) _____ (2º) _____

Hora INI: ____:____:____ Hora FIM: ____:____:____ Mesário: _____ Chefe de Área _____

37 ESPECIAL- KUMITE - SUB 21 MASC. (18-20) - PESO ATÉ 60 KG PENA * Tempo : 03:00 - Jodan(Pe -> Sim; Mao-> Sim)

3655 WESLEI CAMARGO DO NASCIMENTO

ARAUCARIA _____

Informar o CODIGO do Atleta (1º) _____

Hora INI: ____:____:____ Hora FIM: ____:____:____

Mesário: _____

Chefe de Área _____

38 ESPECIAL- KUMITE - SUB 21 MASC. (18-20) - PESO DE 60,1 À 67 KG LEVE * Tempo : 03:00 - Jodan(Pe -> Sim; Mao-> Sim)

6570 THIAGO SILVA DO NASCIMENTO

GOJU-KAN

Informar o CODIGO do Atleta (1º) _____

Hora INI: ____:____:____ Hora FIM: ____:____:____

Mesário: _____

Chefe de Área _____

39 ESPECIAL- KUMITE - SUB 21 MASC. (18-20) - PESO DE 67,1 À 75 KG MÉDIO * Tempo : 03:00 - Jodan(Pe -> Sim; Mao-> Sim)

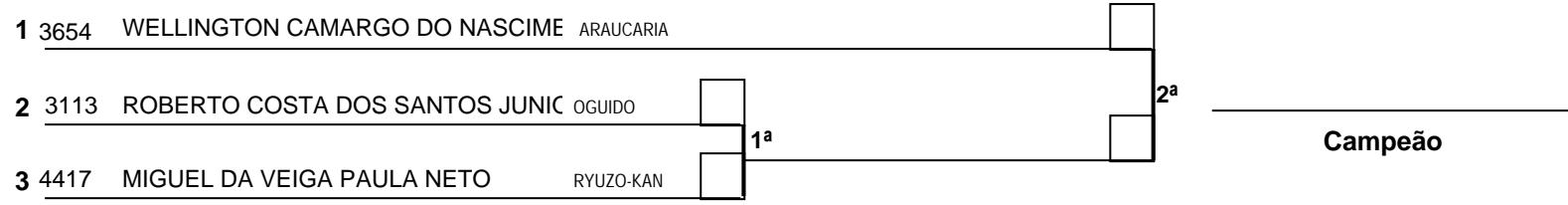

Informar o CODIGO do Atleta (1º) _____ (2º) _____ (3º) _____

Hora INI: ____:____:____ Hora FIM: ____:____:____ Mesário: _____ Chefe de Área _____

43 ESPECIAL - KUMITE - VETERANOS MASC. (ACIMA 38) - ABAIXO DE 75 KG LEVE * Tempo : 00:00 - Jodan(Pe -> Sim; Mao->)

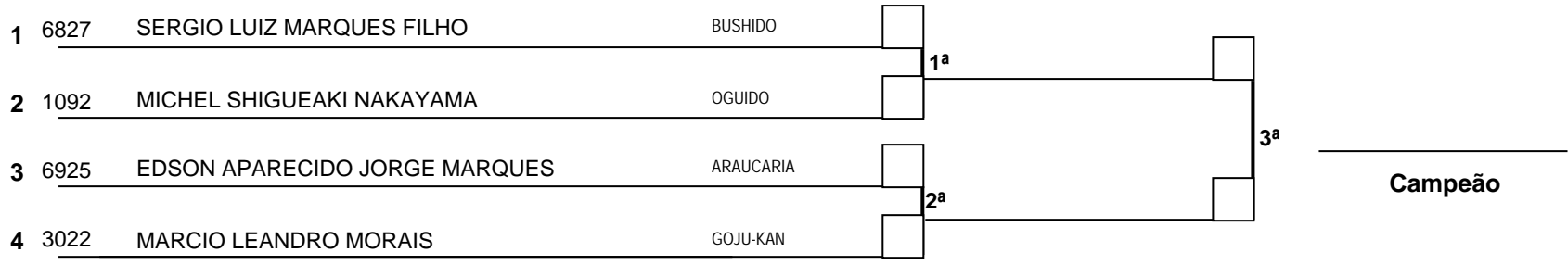

Informar o CODIGO do Atleta (1º) _____ (2º) _____ (3º) _____ (4º) _____

Hora INI: ____:____:____ Hora FIM: ____:____:____ Mesário: _____ Chefe de Área _____

46 ESPECIAL- KUMITE - VETERANOS MASC. (ACIMA 38) - PESO ACIMA DE 75KG PESADO * Tempo : 00:00 - Jodan(Pe -> Sim; Mao->)

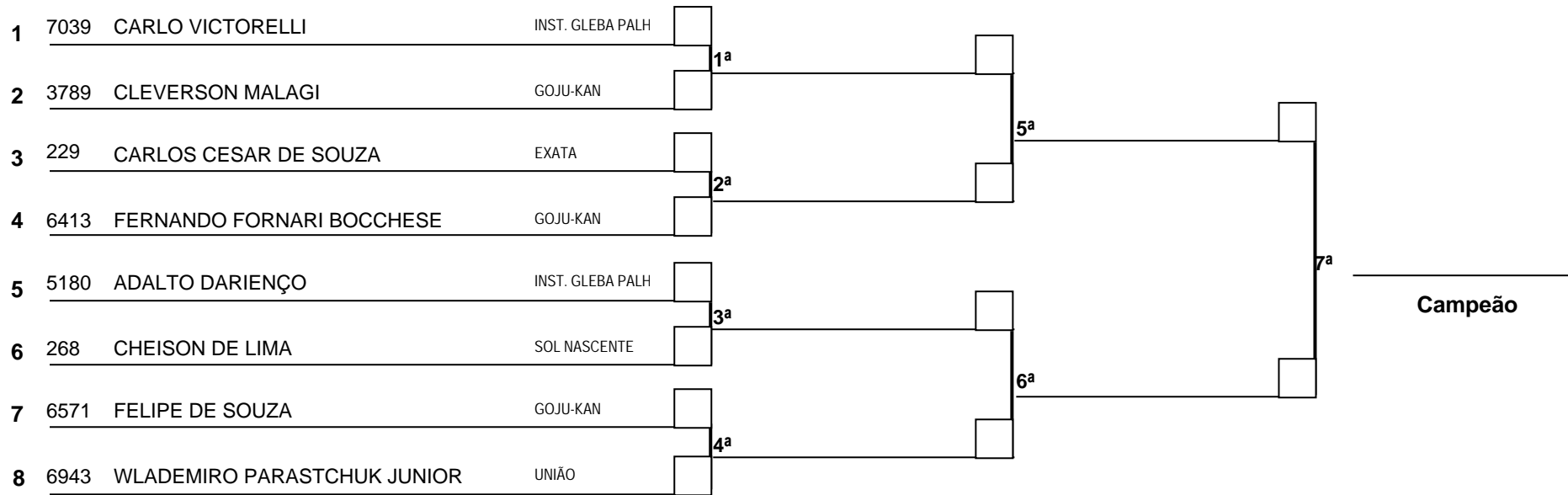

Informar o CODIGO do Atleta (1º) _____ (2º) _____ (3º) _____ (4º) _____

Hora INI: ____:____:____ Hora FIM: ____:____:____ Mesário: _____ Chefe de Área _____

50 ESPECIAL - KUMITE - SUB-12 FEM. (10-11) - PESO ACIMA DE 40KG PESADO * Tempo : 01:30 - Jodan(Pe -> Sim; Mao-> Nao)

- | | | | |
|----------|--------------------------------|------------|--------------------------|
| 1 | 5021 FLAVIANA MATHIAS RONCATTO | GOJU-KAN | <input type="checkbox"/> |
| 2 | 7146 RENATA CÁSSIA LASTA | REAL LINCE | <input type="checkbox"/> |

1ª

_____ **Campeão**

Informar o CODIGO do Atleta (1º) _____ (2º) _____

Hora INI: ____:____:____ Hora FIM: ____:____:____ Mesário: _____ Chefe de Área _____

53 ESPECIAL - KUMITE - SUB-14 FEM. (12-13) - PESO DE 40,1 À 45 KG MÉDIO * Tempo : 02:00 - Jodan(Pe -> Sim; Mao-> Nao)

6269 EMILLY AMORIM CORDEIRO

ARAUCARIA _____

Informar o CODIGO do Atleta (1º) _____

Hora INI: ____:____:____ Hora FIM: ____:____:____

Mesário: _____

Chefe de Área _____

54 ESPECIAL- KUMITE - SUB-14 FEM. (12-13) - PESO ACIMA DE 45KG PESADO * Tempo : 02:00 - Jodan(Pe -> Sim; Mao-> Nao)

7196 ANA LUIZA GODINHO

GOJU-KAN _____

Informar o CODIGO do Atleta (1º) _____

Hora INI: ____:____:____ Hora FIM: ____:____:____

Mesário: _____

Chefe de Área _____

56 ESPECIAL- KUMITE - CADETE FEM. (14-15) - PESO DE 47,1 À 54 KG MÉDIO * Tempo : 02:00 - Jodan(Pe -> Sim; Mao-> Nao)

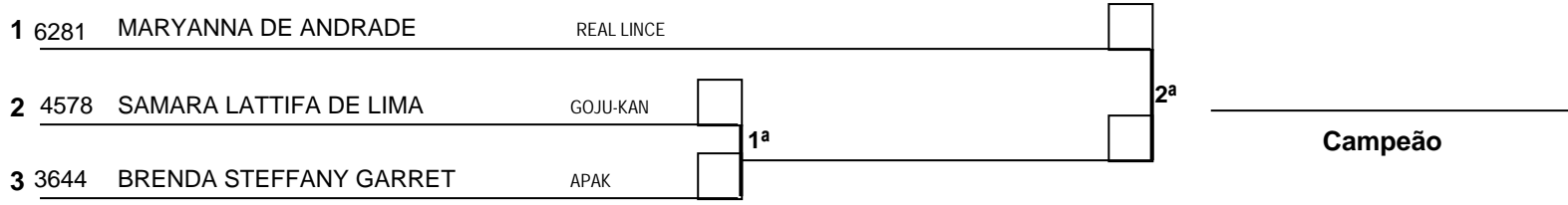

Informar o CODIGO do Atleta (1º) _____ (2º) _____ (3º) _____

Hora INI: ____:____:____ Hora FIM: ____:____:____ Mesário: _____ Chefe de Área _____

57 ESPECIAL - KUMITE - CADETE FEM. (14-15) - PESO ACIMA DE 54KG PESADO * Tempo : 02:00 - Jodan(Pe -> Sim; Mao-> Nao)

7215 GABRIELE MAITO DA LUZ

KODOKAN

Informar o CODIGO do Atleta (1º) _____

Hora INI: ____:____:____ Hora FIM: ____:____:____

Mesário: _____

Chefe de Área _____

58 ESPECIAL - KUMITE - JÚNIOR FEM. (16-17) - PESO ATÉ 48 KG PENA * Tempo : 02:00 - Jodan(Pe -> Sim; Mao-> Nao)

4675 RAFAELA BETTI

REAL LINCE _____

Informar o CODIGO do Atleta (1º) _____

Hora INI: ____:____:____ Hora FIM: ____:____:____ Mesário: _____ Chefe de Área _____

59 ESPECIAL - KUMITE - JÚNIOR FEM. (16-17) - PESO DE 48,1 À 53 KG LEVE * Tempo : 02:00 - Jodan(Pe -> Sim; Mao-> Nao)

6140 EDUARDA EVANGELISTA BOARON

CAMPO LARGO _____

Informar o CODIGO do Atleta (1º) _____

Hora INI: ____:____:____ Hora FIM: ____:____:____

Mesário: _____

Chefe de Área _____

60 ESPECIAL - KUMITE - JÚNIOR FEM. (16-17) - PESO DE 53,1 À 59 KG MÉDIO * Tempo : 02:00 - Jodan(Pe -> Sim; Mao-> Nao)

6618 AGATA KETILYN DA CRUZ MARQUES

ARAUCARIA _____

Informar o CODIGO do Atleta (1º) _____

Hora INI: ____:____:____ Hora FIM: ____:____:____

Mesário: _____

Chefe de Área _____

61 ESPECIAL- KUMITE - JÚNIOR FEM. (16-17) - PESO ACIMA DE 59KG PESADO * Tempo : 02:00 - Jodan(Pe -> Sim; Mao-> Nao)

1	5276	ISABELLA CASARIN MALDONADO GARCÍ	EXATA	<input type="checkbox"/>
2	6699	GABRIELLA ADUR DA SILVA	ODA KAI	<input type="checkbox"/>

1ª

Campeão

Informar o CODIGO do Atleta (1º) _____ (2º) _____

Hora INI: ____:____:____ Hora FIM: ____:____:____ Mesário: _____ Chefe de Área _____

63 ESPECIAL - KUMITE - SUB 21 FEM.(18-20) - PESO DE 50,1 À 55 KG LEVE * Tempo : 02:00 - Jodan(Pe -> Sim; Mao-> Sim)

1	6619	CAMILA FERNANDA MENDES SILVA	ARAUCARIA	<input type="checkbox"/>
2	6139	JESSICA CAMILO SILVA CRUZ	CAMPO LARGO	<input type="checkbox"/>

1ª

Campeão

Informar o CODIGO do Atleta (1º) _____ (2º) _____

Hora INI: ____:____:____ Hora FIM: ____:____:____ Mesário: _____ Chefe de Área _____

64 ESPECIAL - KUMITE - SUB 21 FEM. (18-20) - PESO DE 55,1 À 61 KG MÉDIO * Tempo : 02:00 - Jodan(Pe -> Sim; Mao-> Sim)

3554 GABRIELA DEZANET

REAL LINCE _____

Informar o CODIGO do Atleta (1º) _____

Hora INI: ____:____:____ Hora FIM: ____:____:____ Mesário: _____ Chefe de Área _____

65 ESPECIAL - KUMITE - SUB 21 FEM. (18-20) - PESO DE 61,1 À 68 KG MEIO-PESADO * Tempo : 02:00 - Jodan(Pe -> Sim; Mao-> Sim)

1	5122	MELISSA AKEMI GOES	FORÇA VITAL	<input type="checkbox"/>
2	6922	MILLENA ADUR DA SILVA	ODA KAI	<input type="checkbox"/>

1ª

Campeão

Informar o CODIGO do Atleta (1º) _____ (2º) _____

Hora INI: ____:____:____ Hora FIM: ____:____:____ Mesário: _____ Chefe de Área _____

68 ESPECIAL- KUMITE - VETERANOS FEM. (ACIMA 38) - ABAIXO DE 68 KG LEVE * Tempo : 00:00 - Jodan(Pe -> Sim; Mao->)

6376 JANAINA CONCEIÇÃO DE FREITAS CIPRIAN CAMPO LARGO _____

Informar o CODIGO do Atleta (1º) _____

Hora INI: ____:____:____ Hora FIM: ____:____:____ Mesário: _____ Chefe de Área _____

72 NOVOS - KATA - SUB-8 MASC. (6-7)

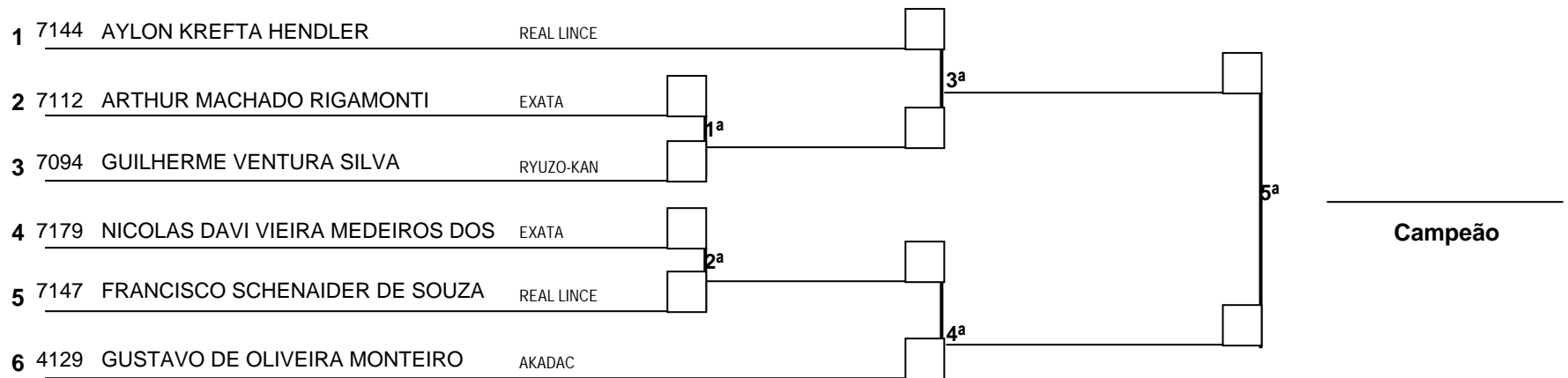

Informar o CODIGO do Atleta (1º) _____ (2º) _____ (3º) _____ (4º) _____

Hora INI: ____:____:____ Hora FIM: ____:____:____ Mesário: _____ Chefe de Área _____

73 NOVOS - KATA - SUB-10 MASC. (8-9)

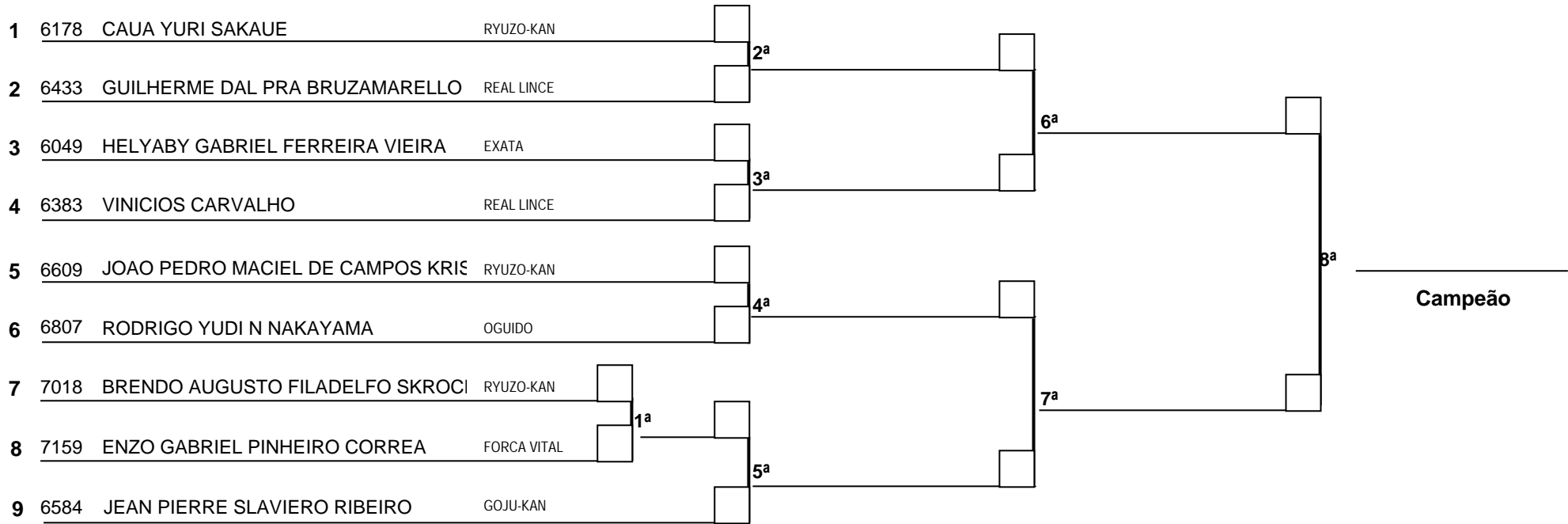

Informar o CODIGO do Atleta (1º) _____ (2º) _____ (3º) _____ (4º) _____

Hora INI: ____:____:____ Hora FIM: ____:____:____ Mesário: _____ Chefe de Área _____

74 NOVOS - KATA - SUB-12 MASC. (10-11)

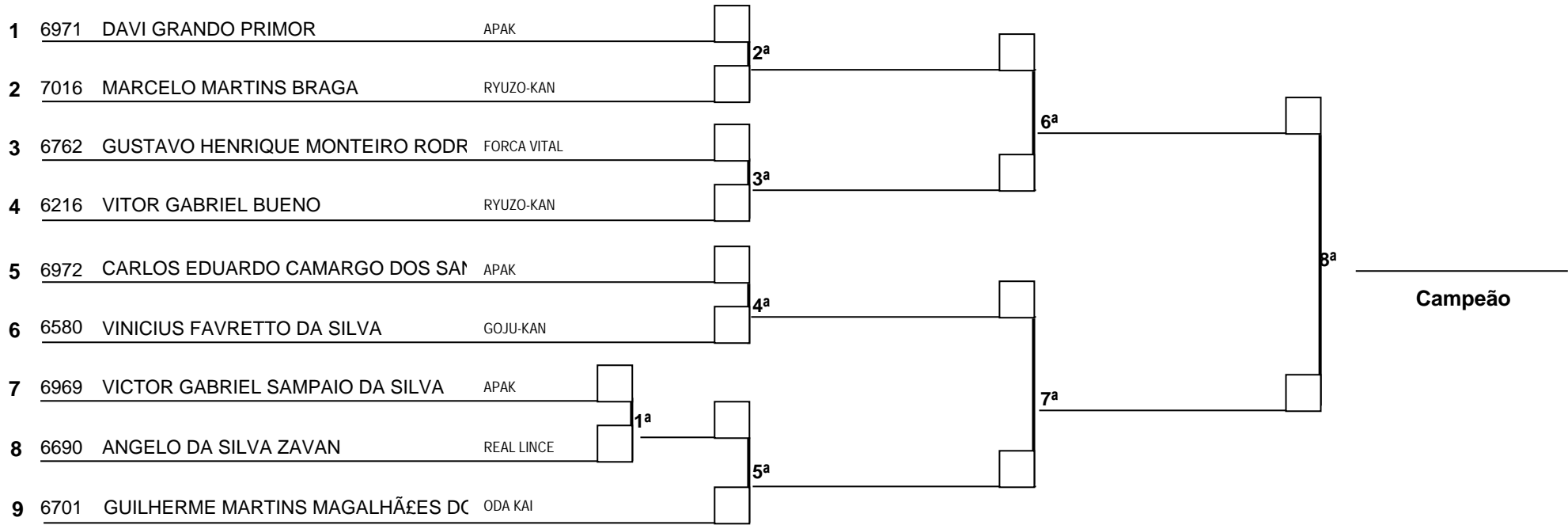

Informar o CODIGO do Atleta (1º) _____ (2º) _____ (3º) _____ (4º) _____

Hora INI: ____:____:____ Hora FIM: ____:____:____ Mesário: _____ Chefe de Área _____

75 NOVOS - KATA - SUB-14 MASC. (12-13)

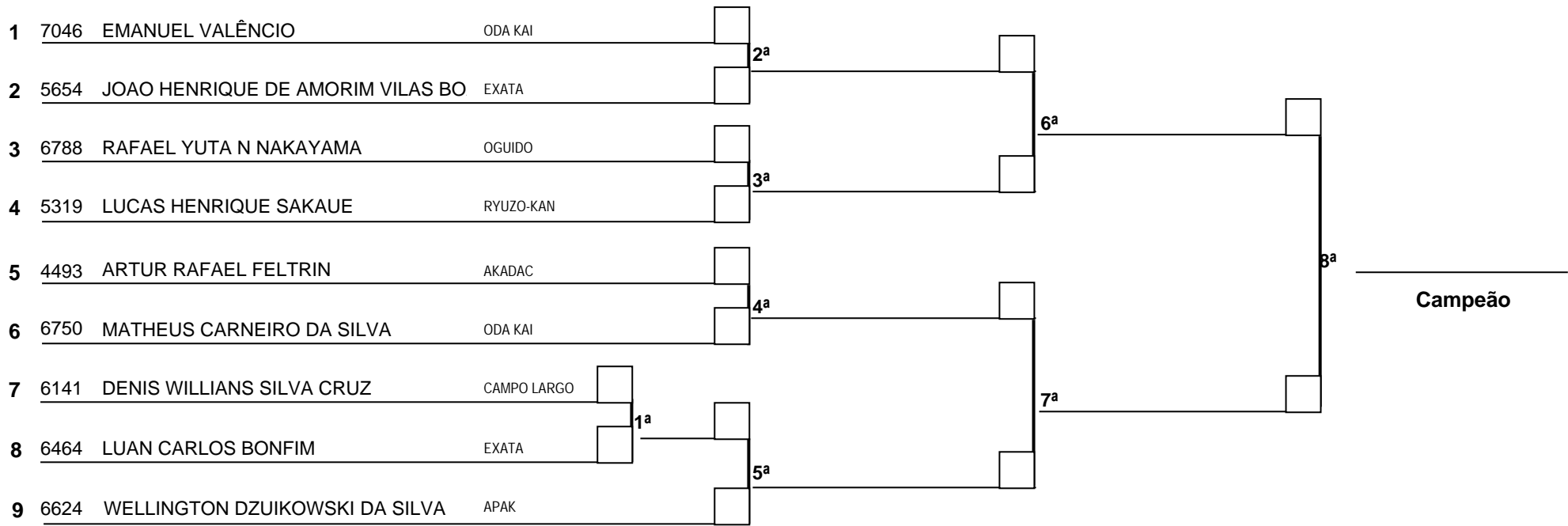

Informar o CODIGO do Atleta (1º) _____ (2º) _____ (3º) _____ (4º) _____

Hora INI: ____:____:____ Hora FIM: ____:____:____ Mesário: _____ Chefe de Área _____

76 NOVOS - KATA - CADETE MASC. (14-15)

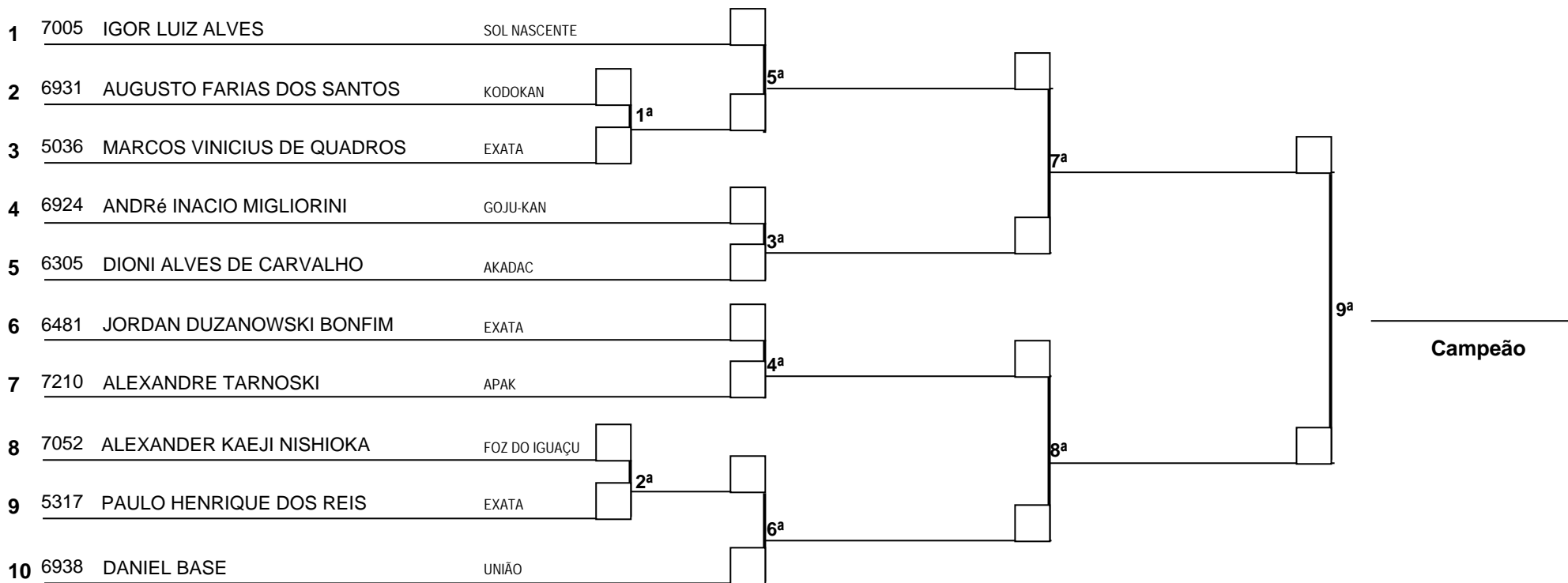

Informar o CODIGO do Atleta (1º) _____ (2º) _____ (3º) _____ (4º) _____

Hora INI: ____:____:____ Hora FIM: ____:____:____ Mesário: _____ Chefe de Área _____

77 NOVOS - KATA - JÚNIOR MASC. (16-17)

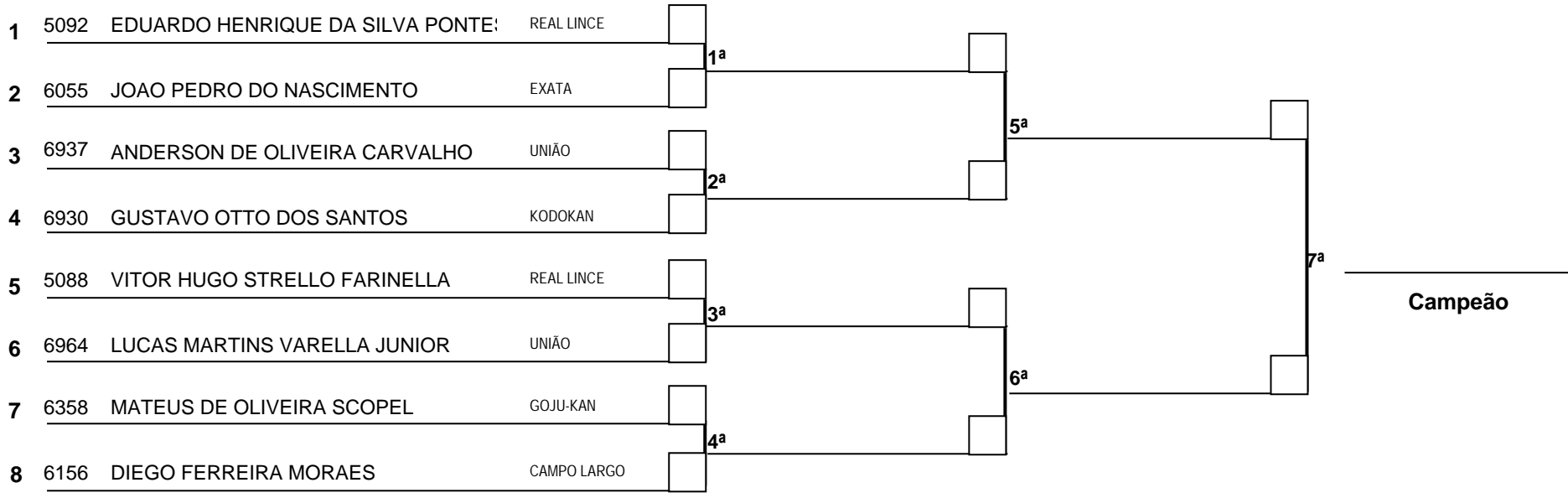

Informar o CODIGO do Atleta (1º) _____ (2º) _____ (3º) _____ (4º) _____

Hora INI: ____:____:____ Hora FIM: ____:____:____ Mesário: _____ Chefe de Área _____

78 NOVOS - KATA - SUB 21 MASC. (18-20)

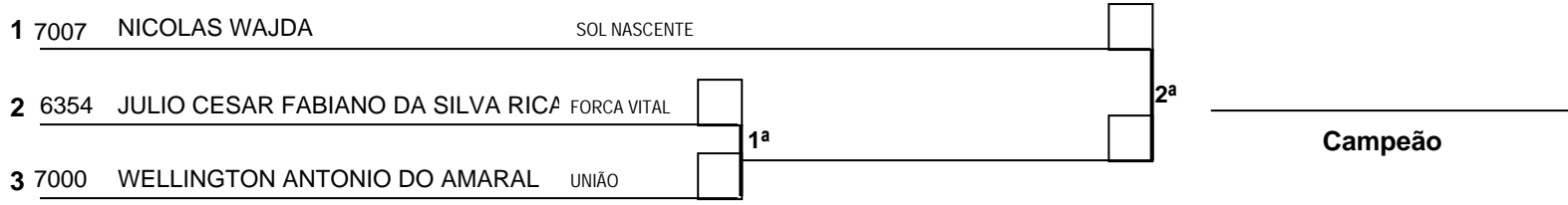

Informar o CODIGO do Atleta (1º) _____ (2º) _____ (3º) _____

Hora INI: ____:____:____ Hora FIM: ____:____:____ Mesário: _____ Chefe de Área _____

79 NOVOS - KATA - VETERANOS MASC. (ACIMA 38)

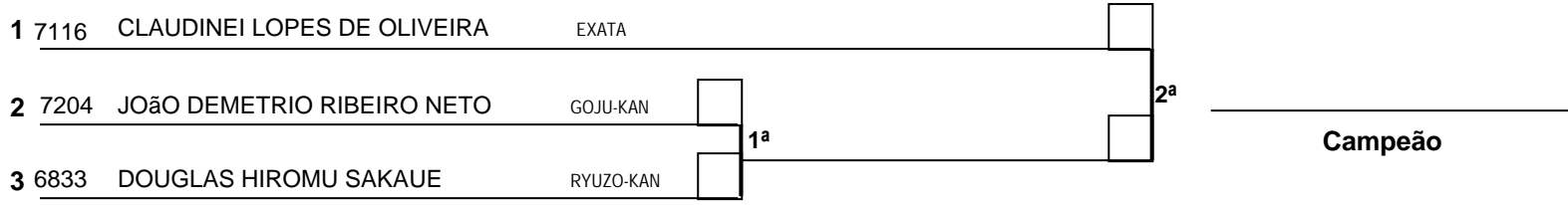

Informar o CODIGO do Atleta (1º) _____ (2º) _____ (3º) _____

Hora INI: ____:____:____ Hora FIM: ____:____:____ Mesário: _____ Chefe de Área _____

80 NOVOS - KATA - SUB-8 FEM. (6-7)

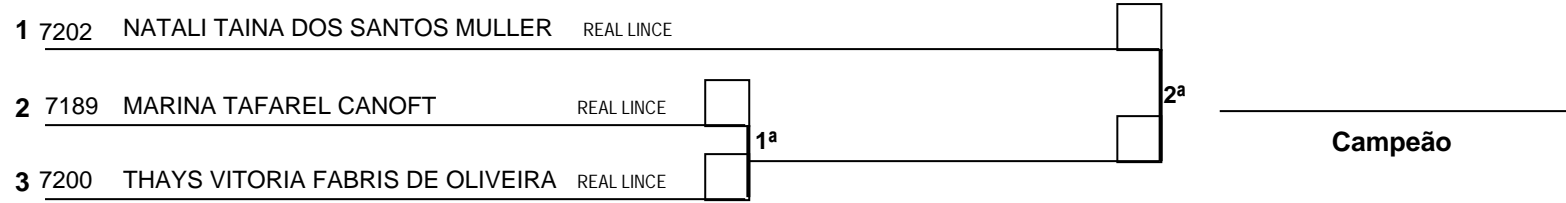

Informar o CODIGO do Atleta (1º) _____ (2º) _____ (3º) _____

Hora INI: ____:____:____ Hora FIM: ____:____:____ Mesário: _____ Chefe de Área _____

81 NOVOS - KATA - SUB-10 FEM. (8-9)

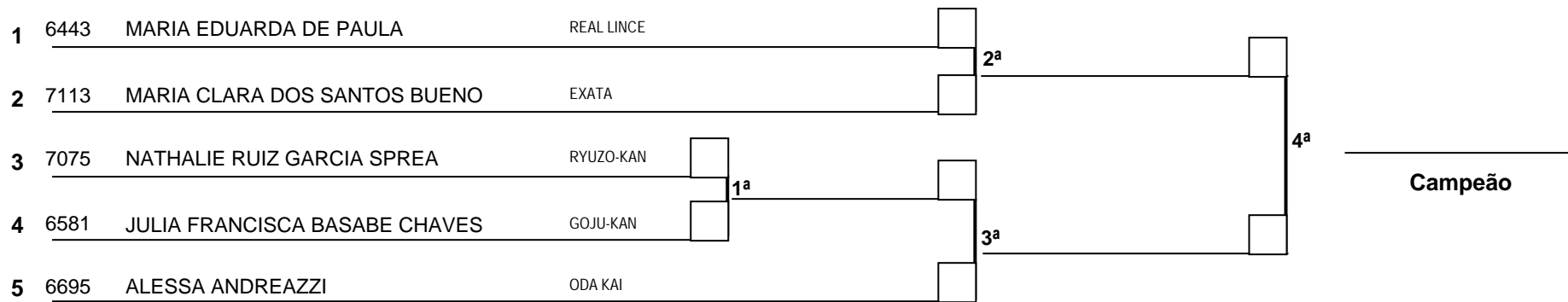

Informar o CODIGO do Atleta (1º) _____ (2º) _____ (3º) _____ (4º) _____

Hora INI: ____:____:____ Hora FIM: ____:____:____ Mesário: _____ Chefe de Área _____

82 NOVOS - KATA - SUB-12 FEM. (10-11)

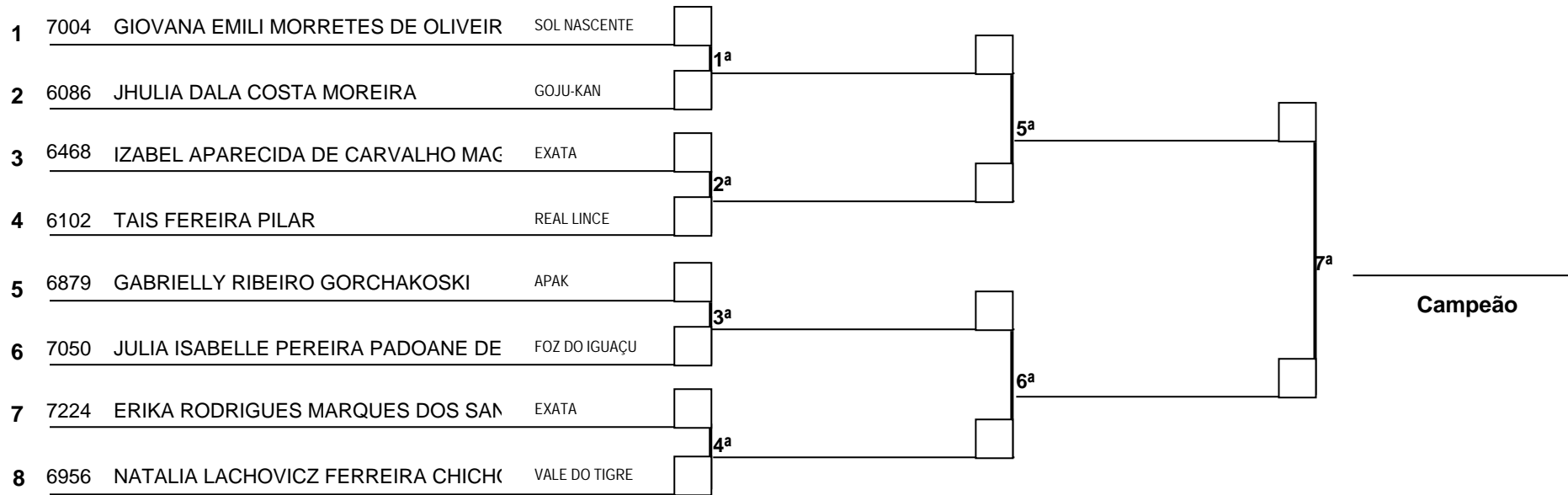

Informar o CODIGO do Atleta (1º) _____ (2º) _____ (3º) _____ (4º) _____

Hora INI: ____:____:____ Hora FIM: ____:____:____ Mesário: _____ Chefe de Área _____

83 NOVOS - KATA - SUB-14 FEM. (12-13)

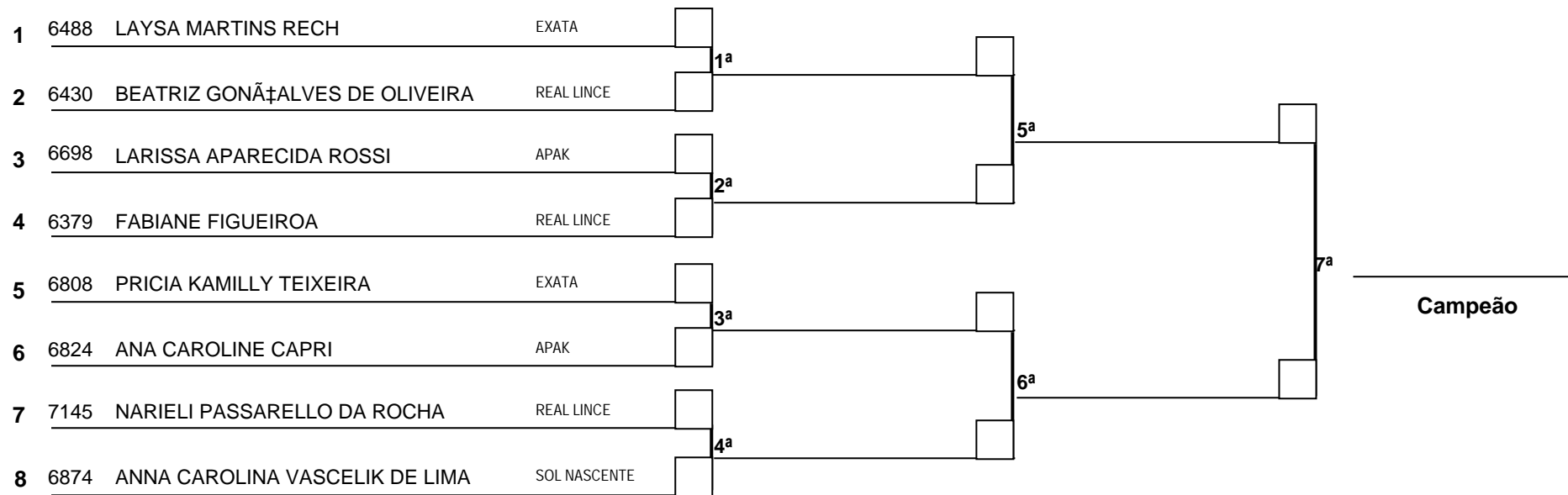

Informar o CODIGO do Atleta (1º) _____ (2º) _____ (3º) _____ (4º) _____

Hora INI: ____:____:____ Hora FIM: ____:____:____ Mesário: _____ Chefe de Área _____

84 NOVOS - KATA - CADETE FEM. (14-15)

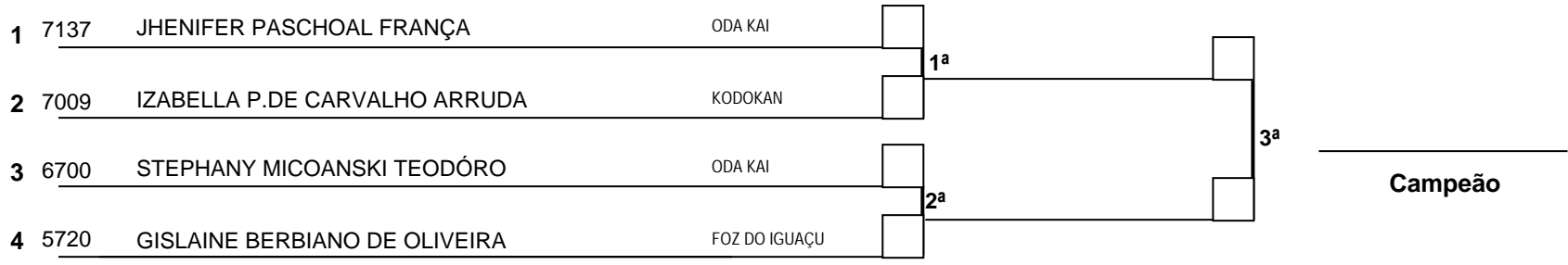

Informar o CODIGO do Atleta (1º) _____ (2º) _____ (3º) _____ (4º) _____

Hora INI: ____:____:____ Hora FIM: ____:____:____ Mesário: _____ Chefe de Área _____

85 NOVOS - KATA - JÚNIOR FEM. (16-17)

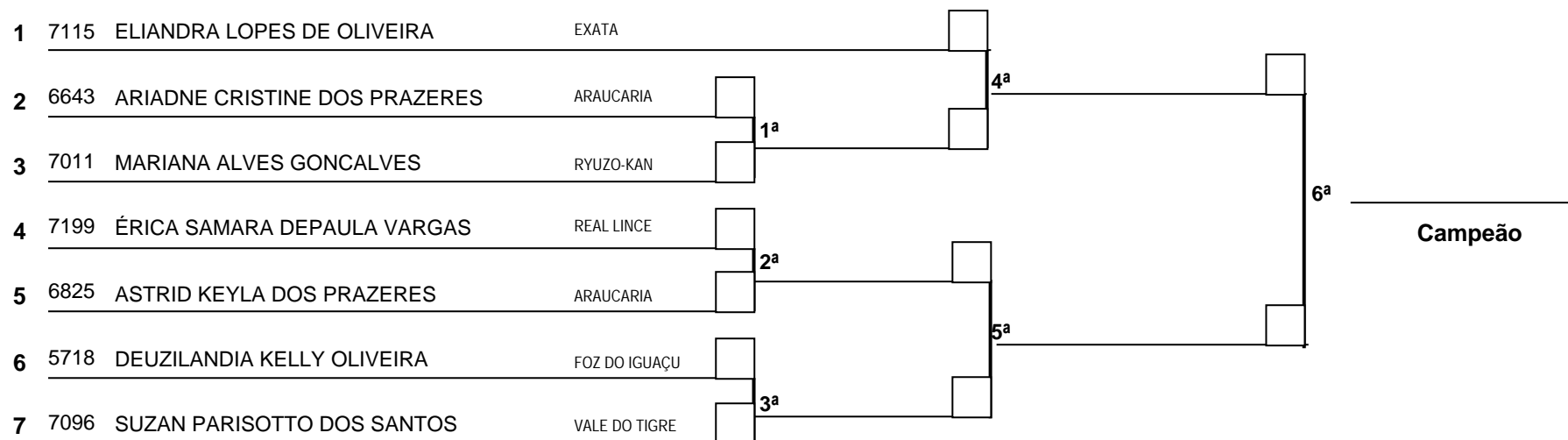

Informar o CODIGO do Atleta (1º) _____ (2º) _____ (3º) _____ (4º) _____

Hora INI: ____:____:____ Hora FIM: ____:____:____ Mesário: _____ Chefe de Área _____

86 NOVOS - KATA - SUB 21 FEM. (18-20)

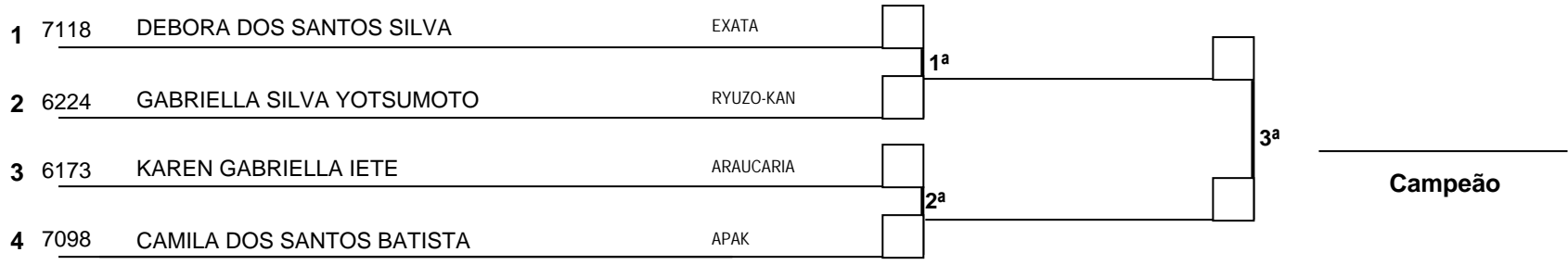

Informar o CODIGO do Atleta (1º) _____ (2º) _____ (3º) _____ (4º) _____

Hora INI: ____:____:____ Hora FIM: ____:____:____ Mesário: _____ Chefe de Área _____

87 NOVOS - KATA - VETERANOS FEM. (ACIMA 38)

5621 ODETE TERESINHA DOS SANTOS DEZANE REAL LINCE _____

Informar o CODIGO do Atleta (1º) _____

Hora INI: ____:____:____ Hora FIM: ____:____:____ Mesário: _____ Chefe de Área _____

88 NOVOS - KUMITE - SUB-12 MASC. (10-11) - PESO ATÉ 35 KG PENA * Tempo : 01:30 - Jodan(Pe -> Sim; Mao-> Nao)

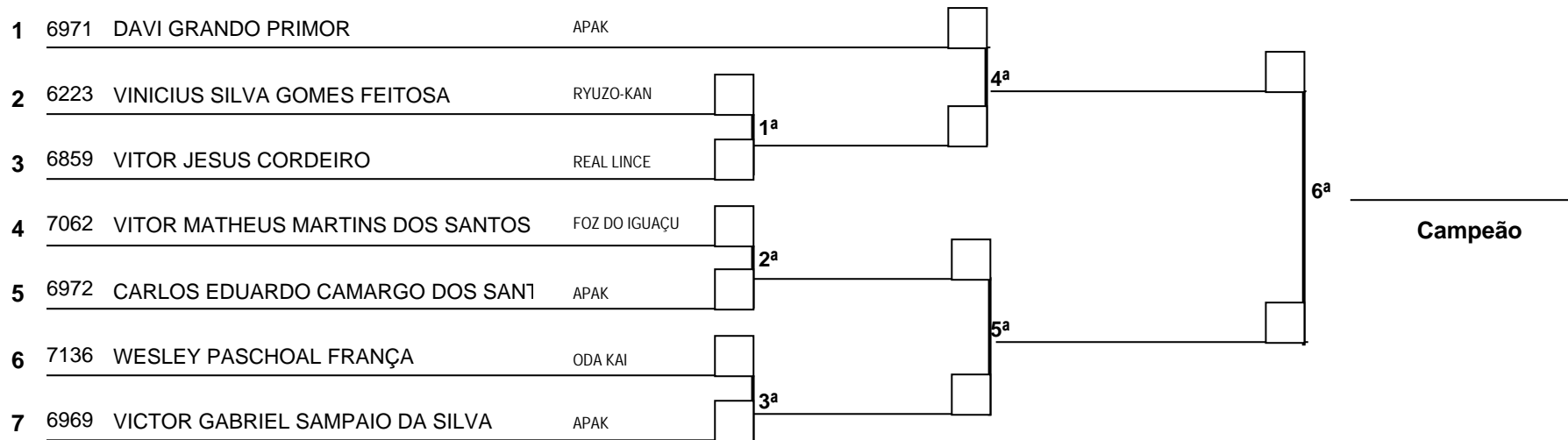

Informar o CODIGO do Atleta (1º) _____ (2º) _____ (3º) _____ (4º) _____

Hora INI: ____:____:____ Hora FIM: ____:____:____ Mesário: _____ Chefe de Área _____

89 NOVOS - KUMITE - SUB-12 MASC. (10-11) - PESO DE 35,1 À 40 KG LEVE * Tempo : 01:30 - Jodan(Pe -> Sim; Mao-> Nao)

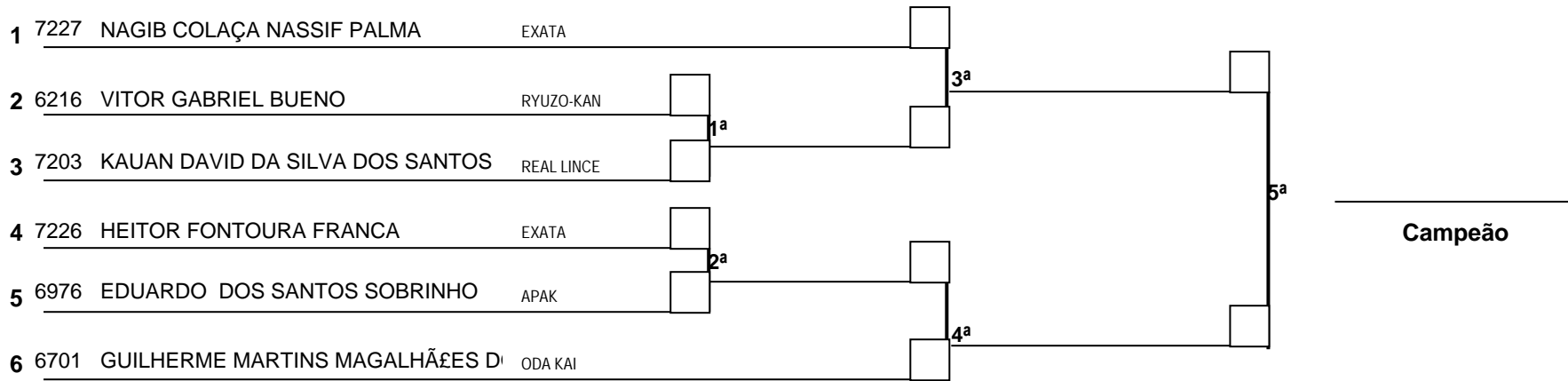

Informar o CODIGO do Atleta (1º) _____ (2º) _____ (3º) _____ (4º) _____

Hora INI: ____:____:____ Hora FIM: ____:____:____ Mesário: _____ Chefe de Área _____

90 NOVOS - KUMITE - SUB-12 MASC. (10-11) - PESO DE 40,1 À 45 KG MÉDIO * Tempo : 01:30 - Jodan(Pe -> Sim; Mao-> Nao)

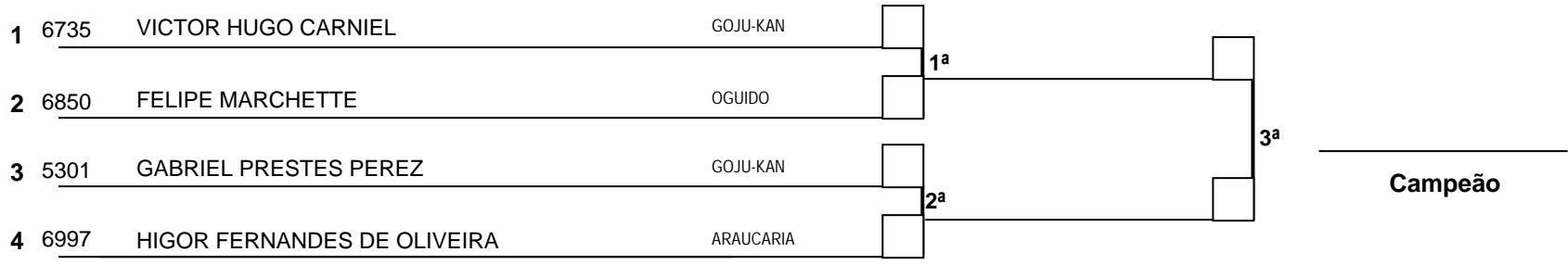

Informar o CODIGO do Atleta (1º) _____ (2º) _____ (3º) _____ (4º) _____

Hora INI: ____:____:____ Hora FIM: ____:____:____ Mesário: _____ Chefe de Área _____

91 NOVOS - KUMITE - SUB-12 MASC. (10-11) - PESO ACIMA DE 45KG PESADO * Tempo : 01:30 - Jodan(Pe -> Sim; Mao-> Nao)

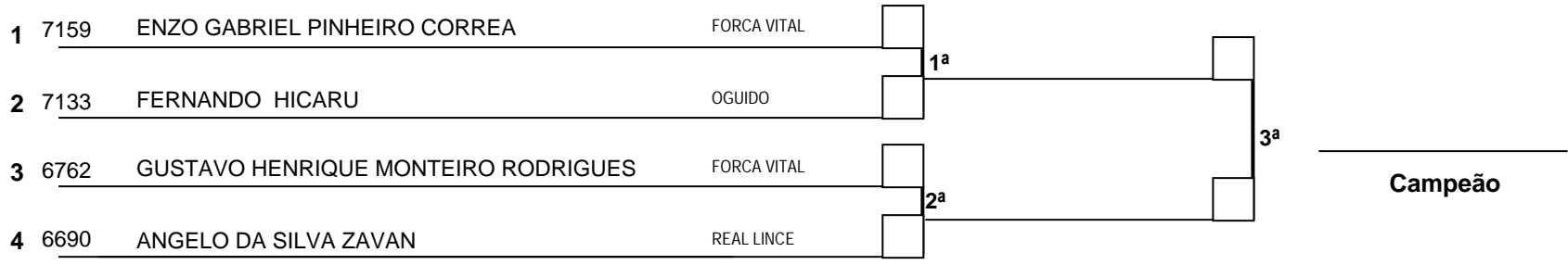

Informar o CODIGO do Atleta (1º) _____ (2º) _____ (3º) _____ (4º) _____

Hora INI: ____:____:____ Hora FIM: ____:____:____ Mesário: _____ Chefe de Área _____

92 NOVOS - KUMITE - SUB-14 MASC. (12-13) - PESO 35,1KG ATÉ 40 KG PENA * Tempo : 02:00 - Jodan(Pe -> Sim; Mao-> Nao)

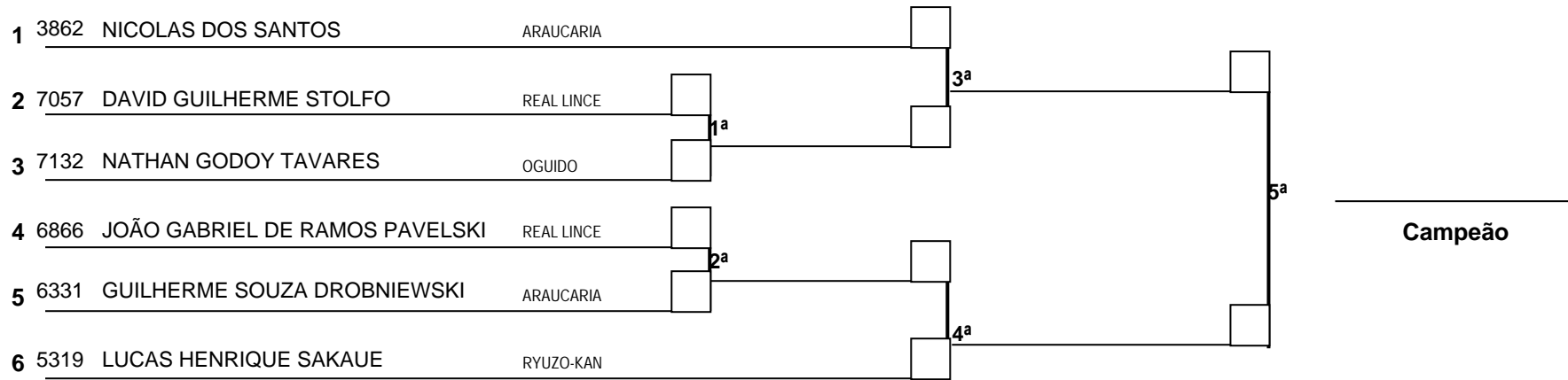

Informar o CODIGO do Atleta (1º) _____ (2º) _____ (3º) _____ (4º) _____

Hora INI: ____:____:____ Hora FIM: ____:____:____ Mesário: _____ Chefe de Área _____

93 NOVOS - KUMITE - SUB-14 MASC. (12-13) - PESO DE 40,1 À 45 KG LEVE * Tempo : 02:00 - Jodan(Pe -> Sim; Mao-> Nao)

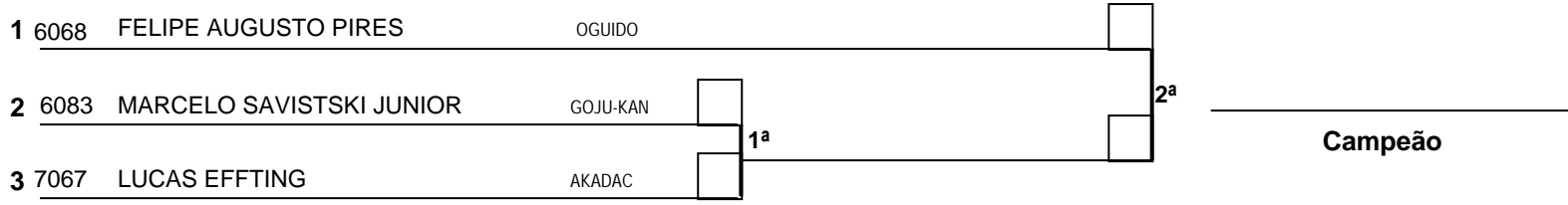

Informar o CODIGO do Atleta (1º) _____ (2º) _____ (3º) _____

Hora INI: ____:____:____ Hora FIM: ____:____:____ Mesário: _____ Chefe de Área _____

94 NOVOS - KUMITE - SUB-14 MASC. (12-13) - PESO DE 45,1 À 50 KG MÉDIO * Tempo : 02:00 - Jodan(Pe -> Sim; Mao-> Nao)

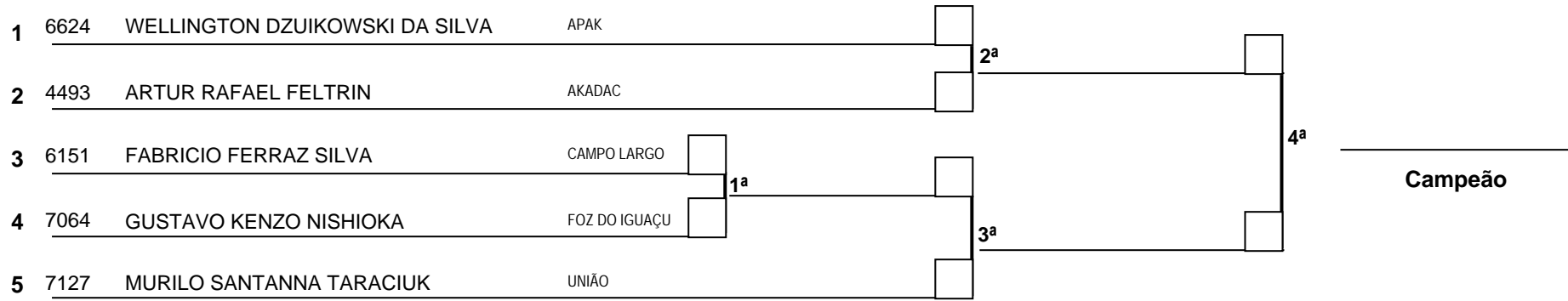

Informar o CODIGO do Atleta (1º) _____ (2º) _____ (3º) _____ (4º) _____

Hora INI: ____:____:____ Hora FIM: ____:____:____ Mesário: _____ Chefe de Área _____

95 NOVOS - KUMITE - SUB-14 MASC. (12-13) - PESO ACIMA DE 50 KG PESADO * Tempo : 02:00 - Jodan(Pe -> Sim; Mao-> Nao)

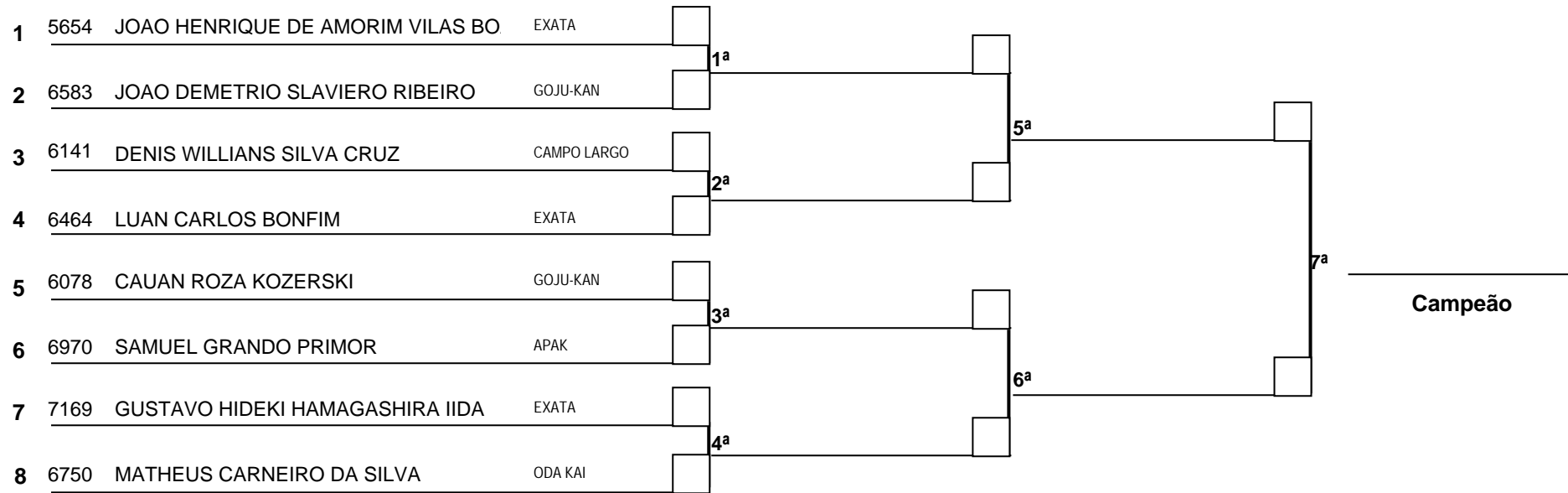

Informar o CODIGO do Atleta (1º) _____ (2º) _____ (3º) _____ (4º) _____

Hora INI: ____:____:____ Hora FIM: ____:____:____ Mesário: _____ Chefe de Área _____

96 NOVOS - KUMITE - CADETE MASC. (14-15) - PESO ATÉ 52 KG PENA * Tempo : 02:00 - Jodan(Pe -> Sim; Mao-> Nao)

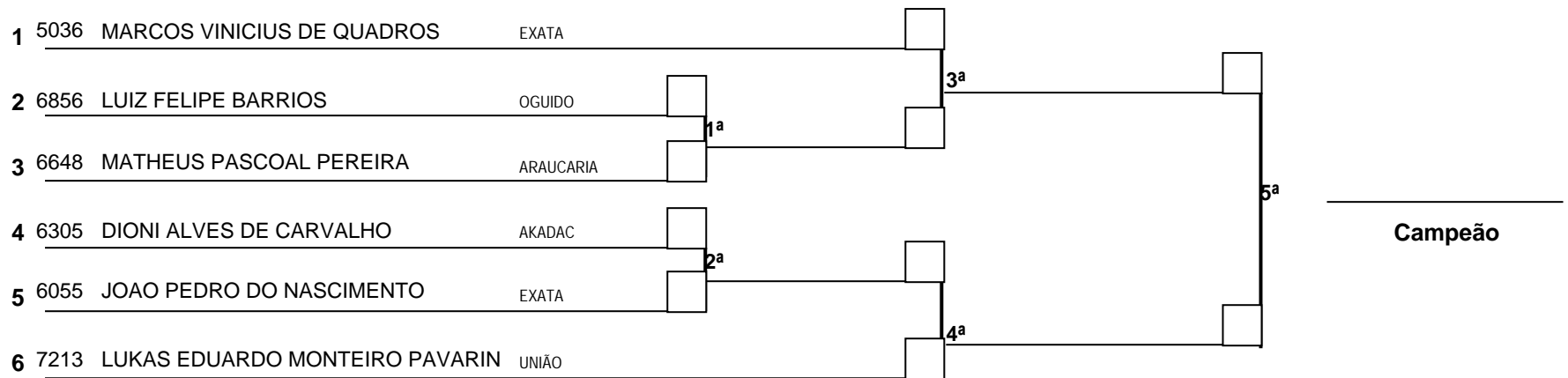

Informar o CODIGO do Atleta (1º) _____ (2º) _____ (3º) _____ (4º) _____

Hora INI: ____:____:____ Hora FIM: ____:____:____ Mesário: _____ Chefe de Área _____

97 NOVOS - KUMITE - CADETE MASC. (14-15) - PESO DE 52,1 À 63 KG PENA * Tempo : 02:00 - Jodan(Pe -> Sim; Mao-> Nao)

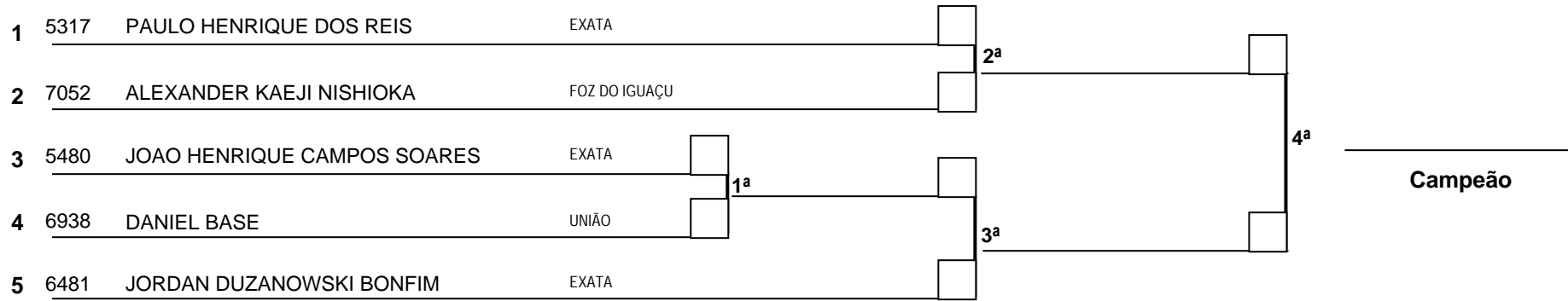

Informar o CODIGO do Atleta (1º) _____ (2º) _____ (3º) _____ (4º) _____

Hora INI: ____:____:____ Hora FIM: ____:____:____ Mesário: _____ Chefe de Área _____

98 NOVOS - KUMITE - CADETE MASC. (14-15) - PESO DE 63,1 À 70 KG MÉDIO * Tempo : 02:00 - Jodan(Pe -> Sim; Mao-> Nao)

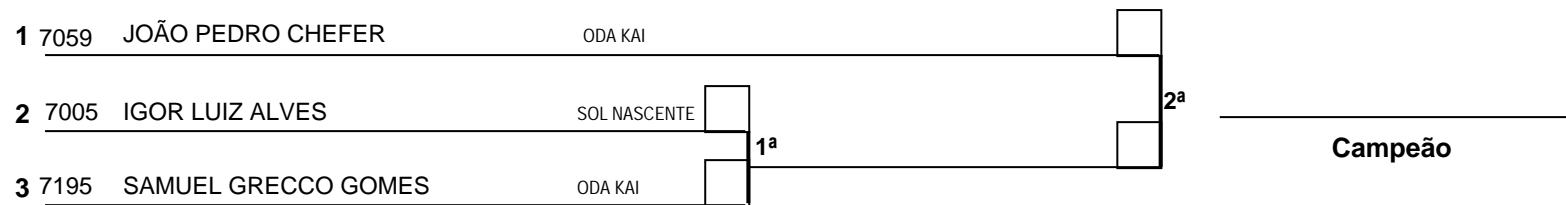

Informar o CODIGO do Atleta (1º) _____ (2º) _____ (3º) _____

Hora INI: ____:____:____ Hora FIM: ____:____:____ Mesário: _____ Chefe de Área _____

99 NOVOS - KUMITE - CADETE MASC. (14-15) - PESO ACIMA DE 70 KG PESADO * Tempo : 02:00 - Jodan(Pe -> Sim; Mao-> Nao)

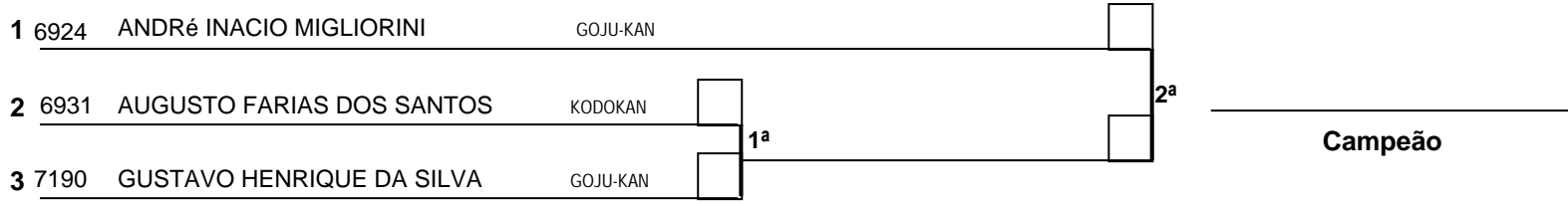

Informar o CODIGO do Atleta (1º) _____ (2º) _____ (3º) _____

Hora INI: ____:____:____ Hora FIM: ____:____:____ Mesário: _____ Chefe de Área _____

100 NOVOS - KUMITE - JÚNIOR MASC. (16-17) - PESO ATÉ 61 KG PENA * Tempo : 02:00 - Jodan(Pe -> Sim; Mao-> Nao)

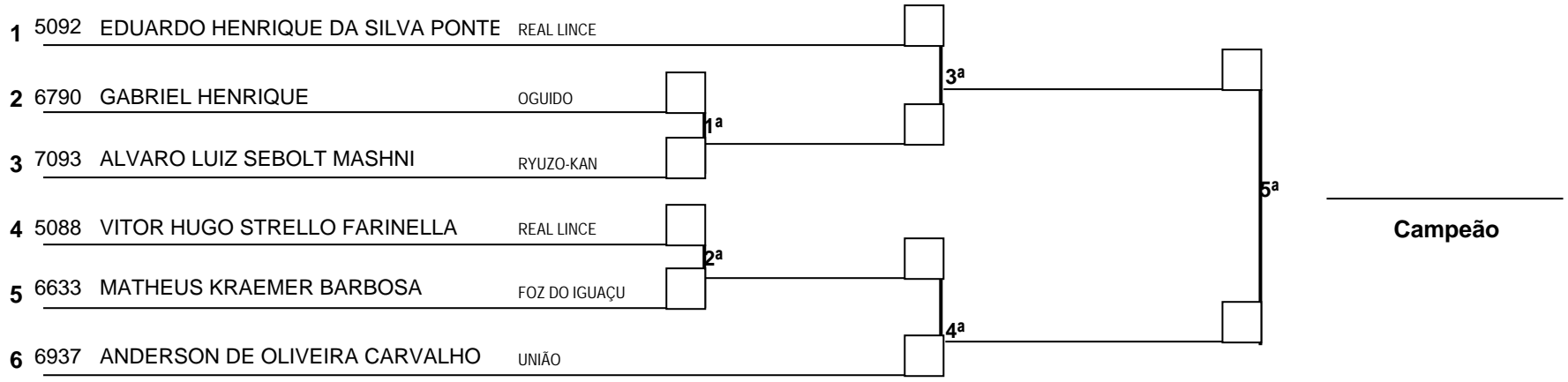

Informar o CODIGO do Atleta (1º) _____ (2º) _____ (3º) _____ (4º) _____

Hora INI: ____:____:____ Hora FIM: ____:____:____ Mesário: _____ Chefe de Área _____

101 NOVOS - KUMITE - JÚNIOR MASC. (16-17) - PESO DE 61,1 À 68 KG LEVE * Tempo : 02:00 - Jodan(Pe -> Sim; Mao-> Nao)

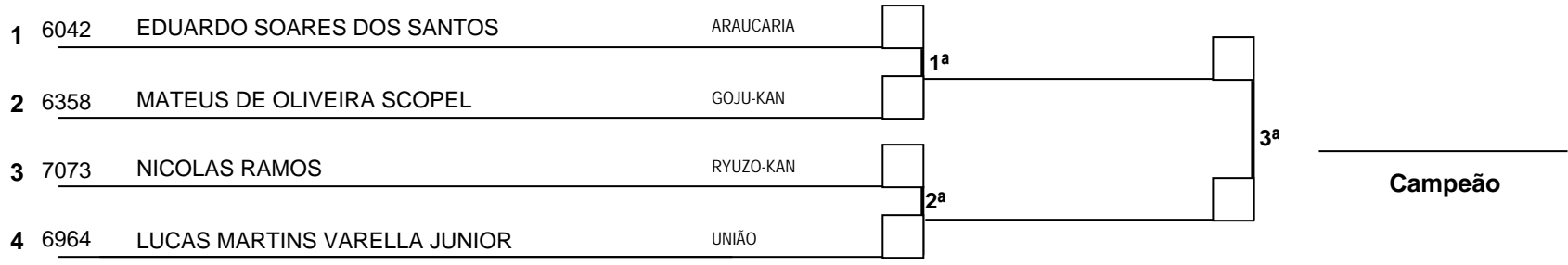

Informar o CODIGO do Atleta (1º) _____ (2º) _____ (3º) _____ (4º) _____

Hora INI: ____:____:____ Hora FIM: ____:____:____ Mesário: _____ Chefe de Área _____

102 NOVOS - KUMITE - JÚNIOR MASC. (16-17) - PESO DE 68,1 À 76 KG MÉDIO * Tempo : 02:00 - Jodan(Pe -> Sim; Mao-> Nao)

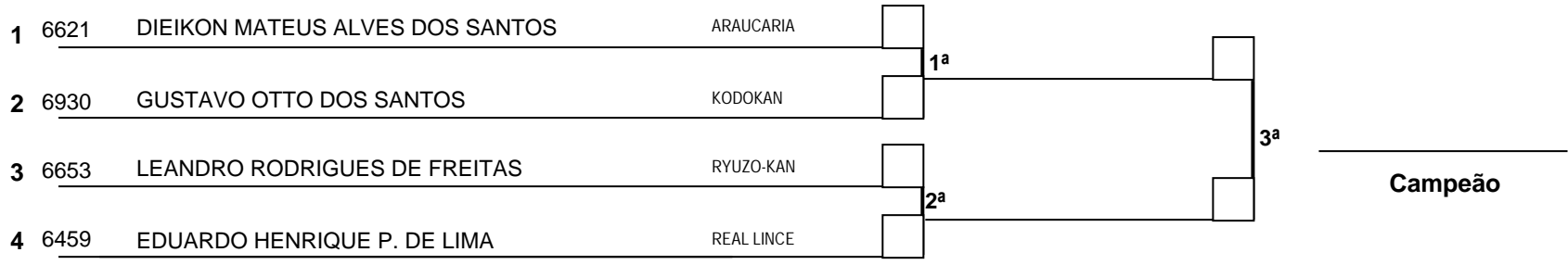

Informar o CODIGO do Atleta (1º) _____ (2º) _____ (3º) _____ (4º) _____

Hora INI: ____:____:____ Hora FIM: ____:____:____ Mesário: _____ Chefe de Área _____

104 NOVOS - KUMITE - SUB 21 MASC. (18-20) - PESO ATÉ 65 KG LEVE * Tempo : 03:00 - Jodan(Pe -> Sim; Mao-> Sim)

6354 JULIO CESAR FABIANO DA SILVA RICARDO FORCA VITAL _____

Informar o CODIGO do Atleta (1º) _____

Hora INI: ____:____:____ Hora FIM: ____:____:____ Mesário: _____ Chefe de Área _____

105 NOVOS - KUMITE - SUB 21 MASC. (18-20) - PESO DE 65,1 À 75 KG MÉDIO * Tempo : 03:00 - Jodan(Pe -> Sim; Mao-> Sim)

1	6854	LUCAS AUGUSTO MARTINS	OGUIDO	<input type="checkbox"/>
2	5025	ELIEZER DE SOUZA MIRANDA	ARAUCARIA	<input type="checkbox"/>

1ª

Campeão

Informar o CODIGO do Atleta (1º) _____ (2º) _____

Hora INI: ____:____:____ Hora FIM: ____:____:____ Mesário: _____ Chefe de Área _____

106 NOVOS - KUMITE - SUB 21 MASC. (18-20) - PESO DE 75,1 À 84 KG MEIO-PESADO * Tempo : 03:00 - Jodan(Pe -> Sim; Mao-> Sim)

7000 WELLINGTON ANTONIO DO AMARAL

UNIÃO

Informar o CODIGO do Atleta (1º) _____

Hora INI: ____:____:____ Hora FIM: ____:____:____

Mesário: _____

Chefe de Área _____

109 NOVOS - KUMITE - VETERANOS MASC. (ACIMA 38) - ABAIXO DE 75 KG LEVE * Tempo : 00:00 - Jodan(Pe -> Sim; Mao->)

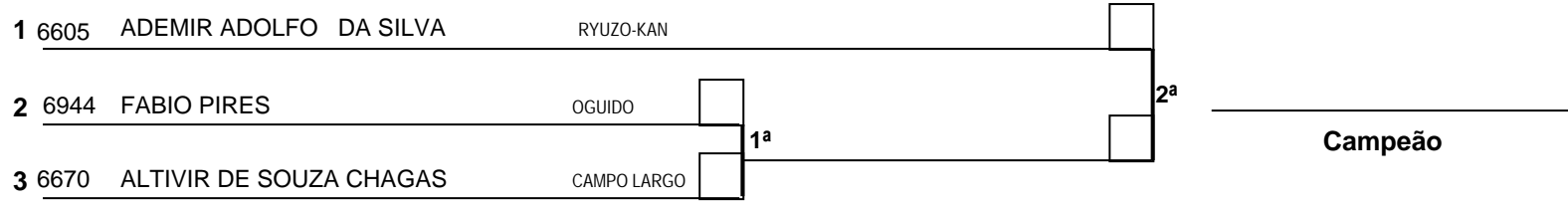

Informar o CODIGO do Atleta (1º) _____ (2º) _____ (3º) _____

Hora INI: ____:____:____ Hora FIM: ____:____:____ Mesário: _____ Chefe de Área _____

111 NOVOS - KUMITE - VETERANOS MASC. (ACIMA 38) - PESO ACIMA DE 75 KG PESADO * Tempo : 00:00 - Jodan(Pe -> Sim; Mao->)

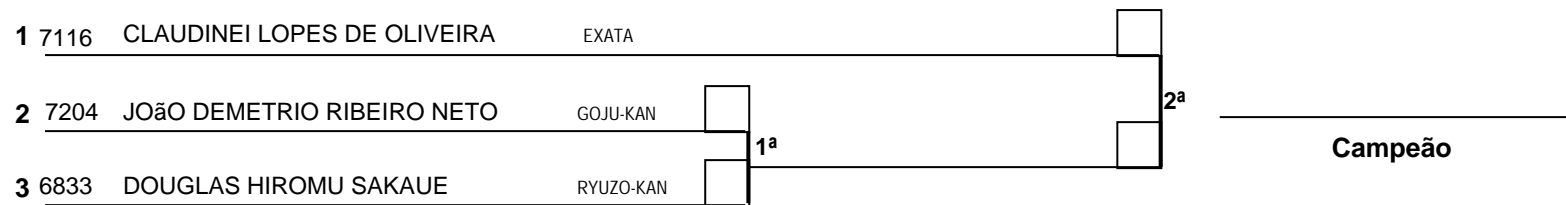

Informar o CODIGO do Atleta (1º) _____ (2º) _____ (3º) _____

Hora INI: ____:____:____ Hora FIM: ____:____:____ Mesário: _____ Chefe de Área _____

112 NOVOS - KUMITE - SUB-12 FEM. (10-11) - PESO ATÉ 30 KG LEVE * Tempo : 01:30 - Jodan(Pe -> Sim; Mao-> Nao)

- | | | |
|----------|--|--|
| 1 | 6468 IZABEL APARECIDA DE CARVALHO MAG, EXATA | |
| 2 | 7015 FERNANDA DE SOUSA LIMA RYUZO-KAN | |

1ª

_____ **Campeão**

Informar o CODIGO do Atleta (1º) _____ (2º) _____

Hora INI: ____:____:____ Hora FIM: ____:____:____ Mesário: _____ Chefe de Área _____

113 NOVOS - KUMITE - SUB-12 FEM. (10-11) - PESO DE 30,1 À 40 KG MÉDIO * Tempo : 01:30 - Jodan(Pe -> Sim; Mao-> Nao)

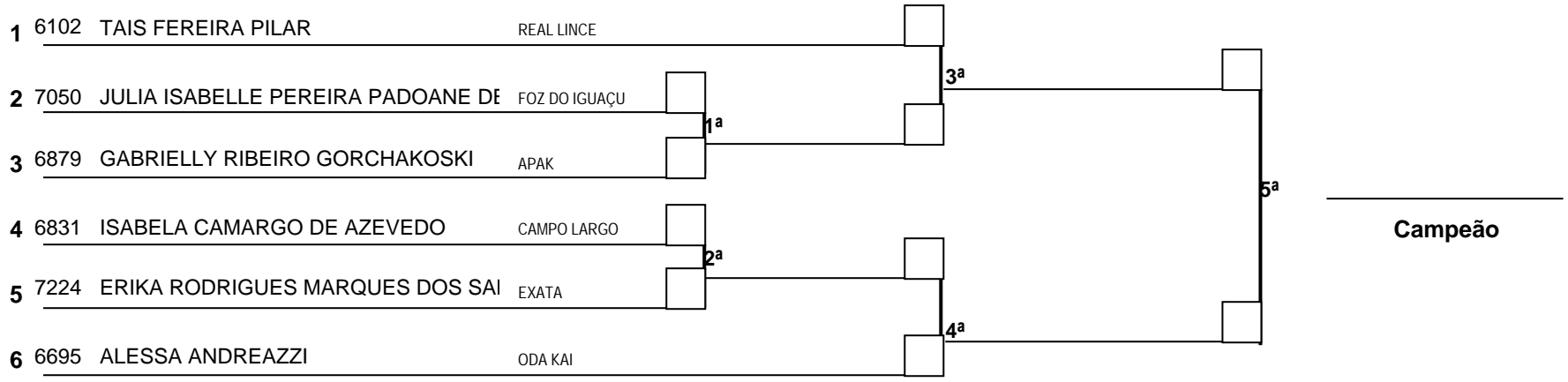

Informar o CODIGO do Atleta (1º) _____ (2º) _____ (3º) _____ (4º) _____

Hora INI: ____:____:____ Hora FIM: ____:____:____ Mesário: _____ Chefe de Área _____

114 NOVOS - KUMITE - SUB-12 FEM. (10-11) - PESO ACIMA DE 40 KG PESADO * Tempo : 01:30 - Jodan(Pe -> Sim; Mao-> Nao)

- | | | |
|----------|--|--|
| 1 | 6429 ANDRIELE VITORIA DA ROSA CALEGARI REAL LINCE | |
| 2 | 6956 NATALIA LACHOVICZ FERREIRA CHICHO VALE DO TIGRE | |

1ª

Campeão

Informar o CODIGO do Atleta (1º) _____ (2º) _____

Hora INI: ____:____:____ Hora FIM: ____:____:____ Mesário: _____ Chefe de Área _____

115 NOVOS - KUMITE - SUB-14 FEM. (12-13) - PESO ATÉ 35 KG LEVE * Tempo : 02:00 - Jodan(Pe -> Sim; Mao-> Nao)

6824 ANA CAROLINE CAPRI

APAK _____

Informar o CODIGO do Atleta (1º) _____

Hora INI: ____:____:____ Hora FIM: ____:____:____ Mesário: _____ Chefe de Área _____

116 NOVOS - KUMITE - SUB-14 FEM. (12-13) - PESO DE 35,1 À 45 KG MÉDIO * Tempo : 02:00 - Jodan(Pe -> Sim; Mao-> Nao)

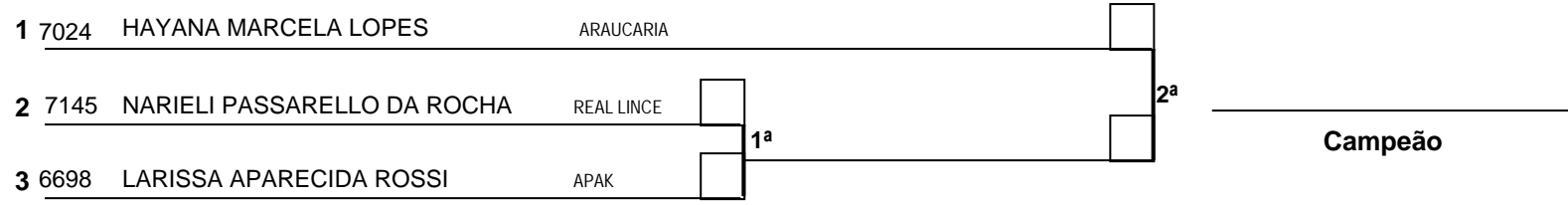

Informar o CODIGO do Atleta (1º) _____ (2º) _____ (3º) _____

Hora INI: ____:____:____ Hora FIM: ____:____:____ Mesário: _____ Chefe de Área _____

117 NOVOS - KUMITE - SUB-14 FEM. (12-13) - PESO ACIMA DE 45 KG PESADO * Tempo : 02:00 - Jodan(Pe -> Sim; Mao-> Nao)

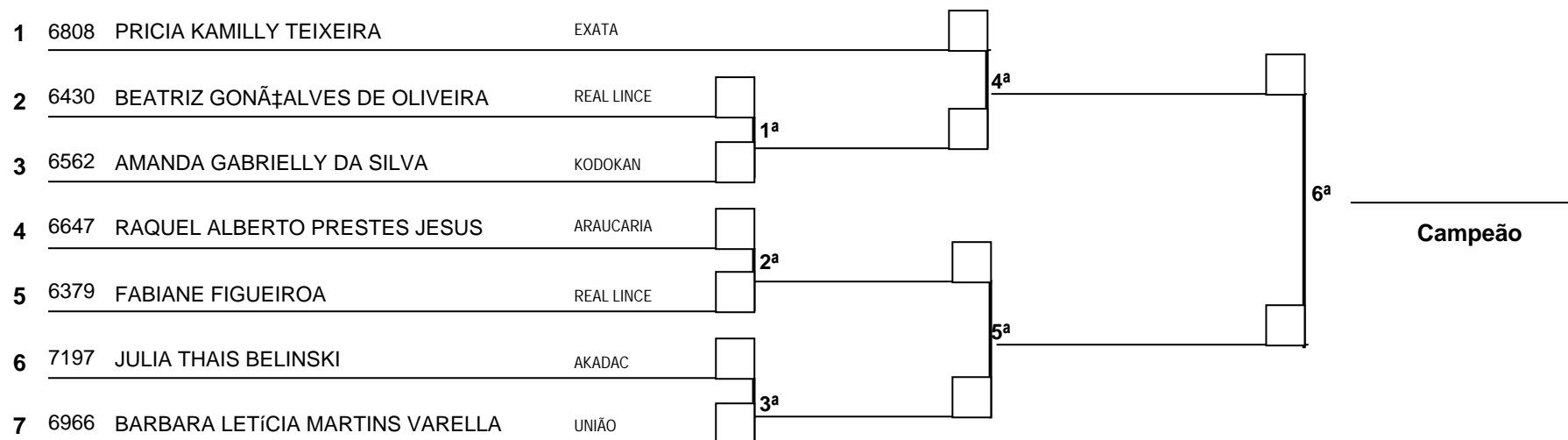

Informar o CODIGO do Atleta (1º) _____ (2º) _____ (3º) _____ (4º) _____

Hora INI: ____:____:____ Hora FIM: ____:____:____ Mesário: _____ Chefe de Área _____

118 NOVOS - KUMITE - CADETE FEM. (14-15) - PESO ATÉ 47 KG LEVE * Tempo : 02:00 - Jodan(Pe -> Sim; Mao-> Nao)

1	6663 THALITA FERREIRA MORAES	CAMPO LARGO	<input type="checkbox"/>
2	6700 STEPHANY MICOANSKI TEODÓRO	ODA KAI	<input type="checkbox"/>

1^a _____
Campeão

Informar o CODIGO do Atleta (1º) _____ (2º) _____

Hora INI: ____:____:____ Hora FIM: ____:____:____ Mesário: _____ Chefe de Área _____

119 NOVOS - KUMITE - CADETE FEM. (14-15) - PESO DE 47,1 À 54 KG MÉDIO * Tempo : 02:00 - Jodan(Pe -> Sim; Mao-> Nao)

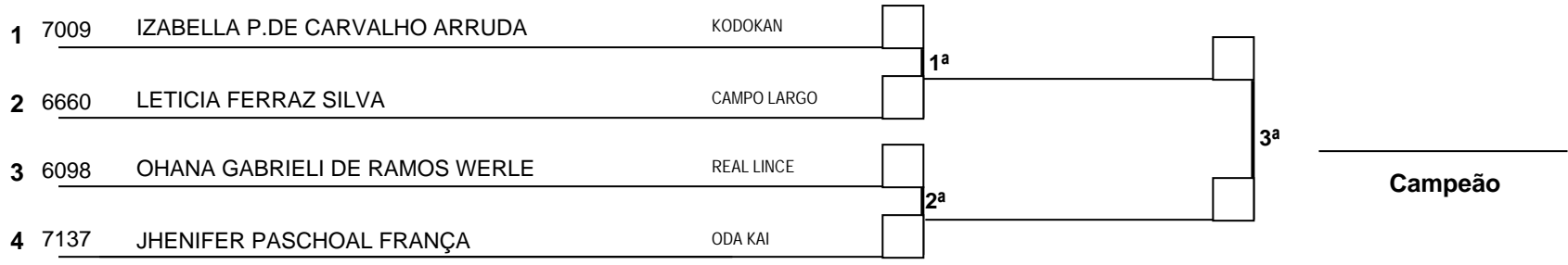

Informar o CODIGO do Atleta (1º) _____ (2º) _____ (3º) _____ (4º) _____

Hora INI: ____:____:____ Hora FIM: ____:____:____ Mesário: _____ Chefe de Área _____

120 NOVOS - KUMITE - CADETE FEM. (14-15) - PESO ACIMA DE 54KG PESADO * Tempo : 02:00 - Jodan(Pe -> Sim; Mao-> Nao)

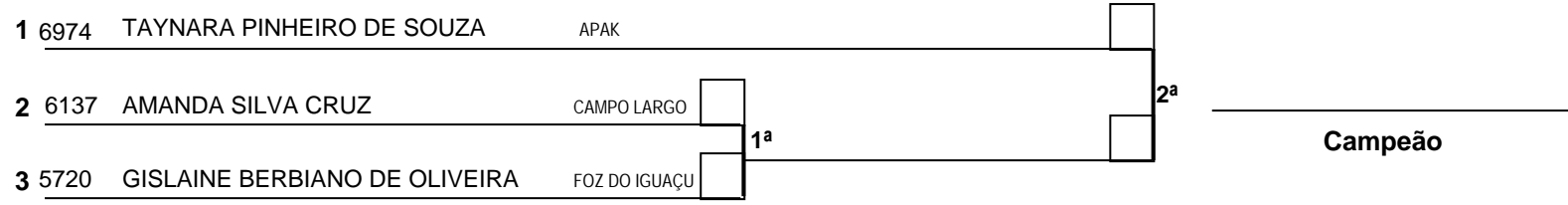

Informar o CODIGO do Atleta (1º) _____ (2º) _____ (3º) _____

Hora INI: ____:____:____ Hora FIM: ____:____:____ Mesário: _____ Chefe de Área _____

121 NOVOS - KUMITE - JÚNIOR FEM. (16-17) - PESO ATÉ 53 KG LEVE * Tempo : 02:00 - Jodan(Pe -> Sim; Mao-> Nao)

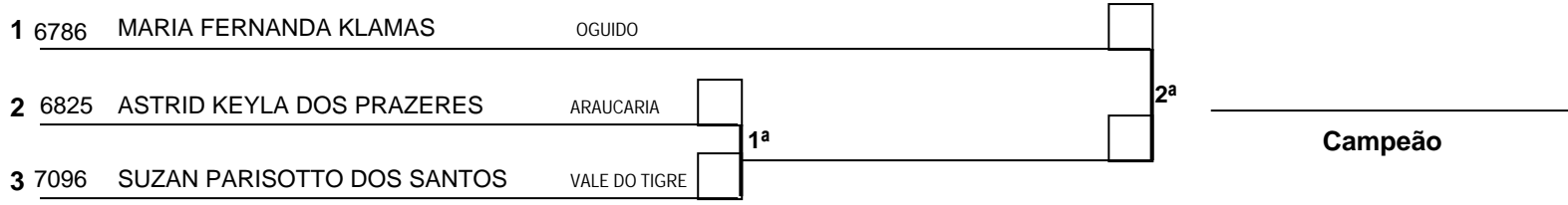

Informar o CODIGO do Atleta (1º) _____ (2º) _____ (3º) _____

Hora INI: ____:____:____ Hora FIM: ____:____:____ Mesário: _____ Chefe de Área _____

122 NOVOS - KUMITE - JÚNIOR FEM. (16-17) - PESO DE 53,1 À 59 KG MÉDIO * Tempo : 02:00 - Jodan(Pe -> Sim; Mao-> Nao)

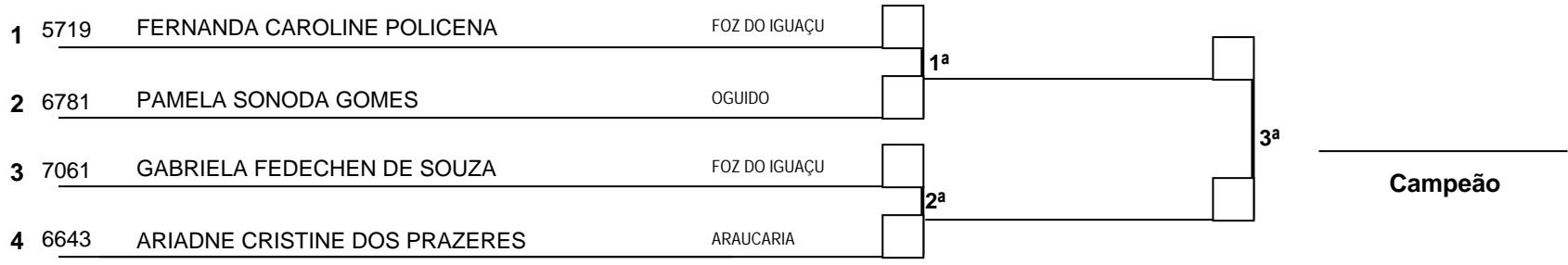

Informar o CODIGO do Atleta (1º) _____ (2º) _____ (3º) _____ (4º) _____

Hora INI: ____:____:____ Hora FIM: ____:____:____ Mesário: _____ Chefe de Área _____

124 NOVOS - KUMITE - SUB 21 FEM. (18-20) - PESO ATÉ 55 KG LEVE * Tempo : 02:00 - Jodan(Pe -> Sim; Mao-> Sim)

1	7118	DEBORA DOS SANTOS SILVA	EXATA	<input type="checkbox"/>
2	6224	GABRIELLA SILVA YOTSUMOTO	RYUZO-KAN	<input type="checkbox"/>

1^a _____
Campeão

Informar o CODIGO do Atleta (1º) _____ (2º) _____

Hora INI: ____:____:____ Hora FIM: ____:____:____ Mesário: _____ Chefe de Área _____

125 NOVOS - KUMITE - SUB 21 FEM. (18-20) - PESO DE 55,1 À 68 KG MÉDIO * Tempo : 02:00 - Jodan(Pe -> Sim; Mao-> Sim)

6999 SARAH JAQUELINE ANTUNES PINTO

ARAUCARIA

Informar o CODIGO do Atleta (1º) _____

Hora INI: ____:____:____ Hora FIM: ____:____:____

Mesário: _____

Chefe de Área _____

126 NOVOS - KUMITE - SUB 21 FEM. (18-20) - PESO ACIMA DE 68 KG PESADO * Tempo : 02:00 - Jodan(Pe -> Sim; Mao-> Sim)

6173 KAREN GABRIELLA IETE

ARAUCARIA _____

Informar o CODIGO do Atleta (1º) _____

Hora INI: ____:____:____ Hora FIM: ____:____:____

Mesário: _____

Chefe de Área _____

127 NOVOS - KUMITE - VETERANOS FEM. (ACIMA 38) - PESO ATÉ 68KG LEVE * Tempo : 00:00 - Jodan(Pe -> Sim; Mao->)

5621 ODETE TERESINHA DOS SANTOS DEZANE REAL LINCE _____

Informar o CODIGO do Atleta (1º) _____

Hora INI: ____:____:____ Hora FIM: ____:____:____ Mesário: _____ Chefe de Área _____

179 ESPECIAL - KATA - SÊNIOR MASC. (16-37)

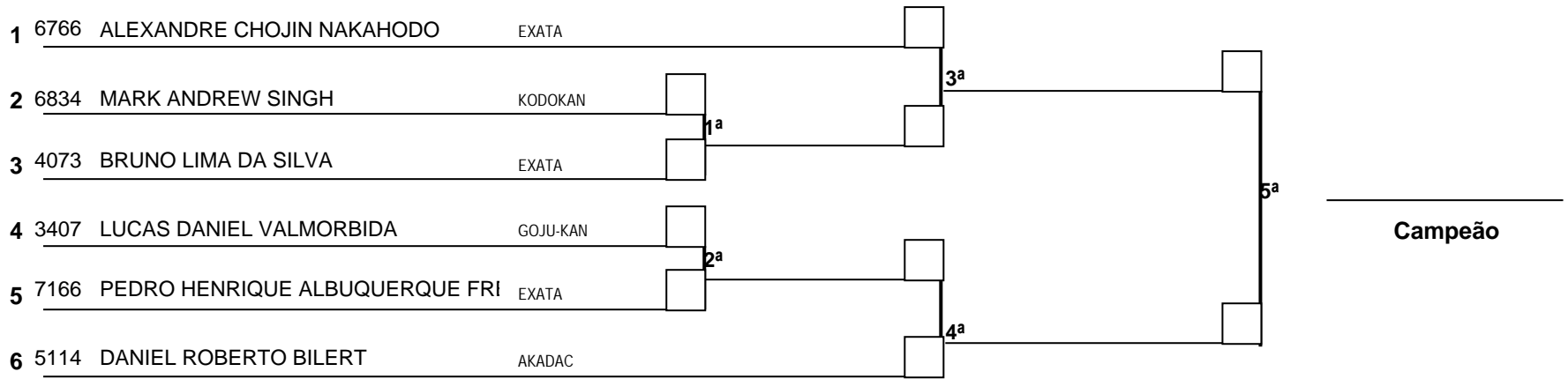

Informar o CODIGO do Atleta (1º) _____ (2º) _____ (3º) _____ (4º) _____

Hora INI: ____:____:____ Hora FIM: ____:____:____ Mesário: _____ Chefe de Área _____

180 ESPECIAL - KATA - SÊNIOR FEM. (16-37)

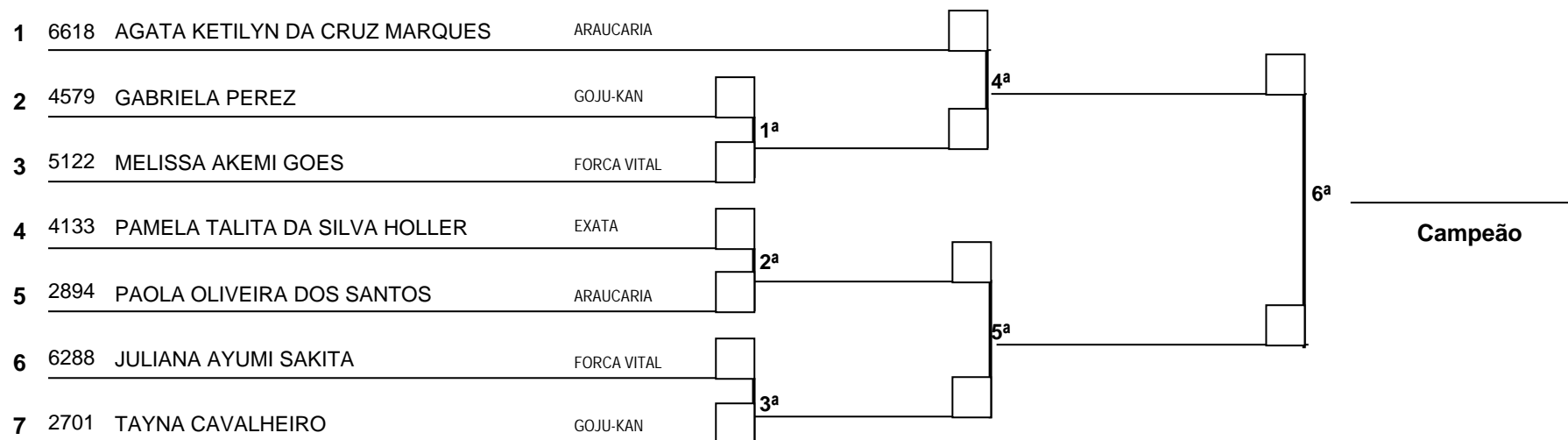

Informar o CODIGO do Atleta (1º) _____ (2º) _____ (3º) _____ (4º) _____

Hora INI: ____:____:____ Hora FIM: ____:____:____ Mesário: _____ Chefe de Área _____

181 ESPECIAL - KUMITE - SÊNIOR MASC. (18-37) PESO -60KG PENA * Tempo : 00:00 - Jodan(Pe -> Sim; Mao->)

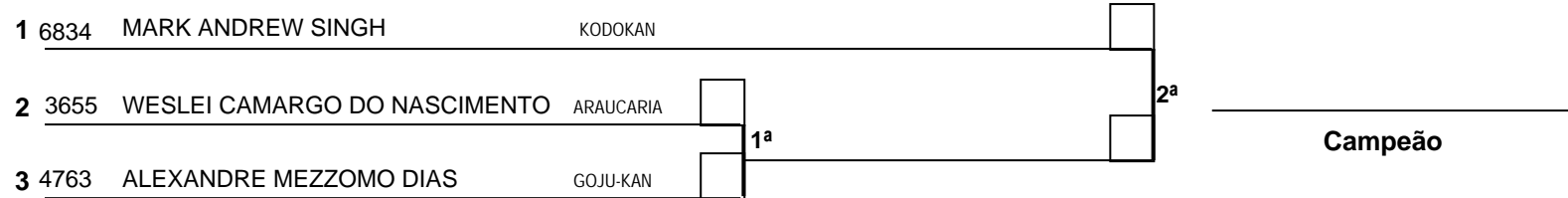

Informar o CODIGO do Atleta (1º) _____ (2º) _____ (3º) _____

Hora INI: ____:____:____ Hora FIM: ____:____:____ Mesário: _____ Chefe de Área _____

182 ESPECIAL - KUMITE - SÊNIOR MASC. (18-37) PESO -67KG LEVE * Tempo : 00:00 - Jodan(Pe -> Sim; Mao->)

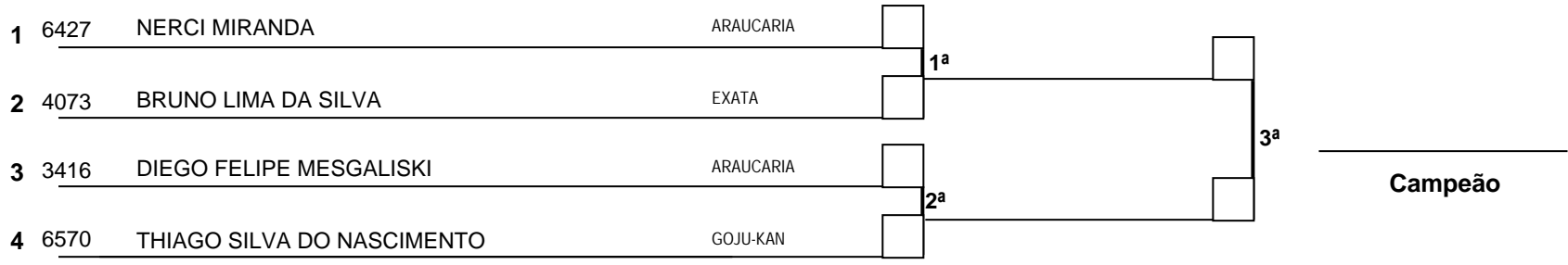

Informar o CODIGO do Atleta (1º) _____ (2º) _____ (3º) _____ (4º) _____

Hora INI: ____:____:____ Hora FIM: ____:____:____ Mesário: _____ Chefe de Área _____

183 ESPECIAL - KUMITE - SÊNIOR MASC. (18-37) PESO -75KG MÉDIO * Tempo : 00:00 - Jodan(Pe -> Sim; Mao->)

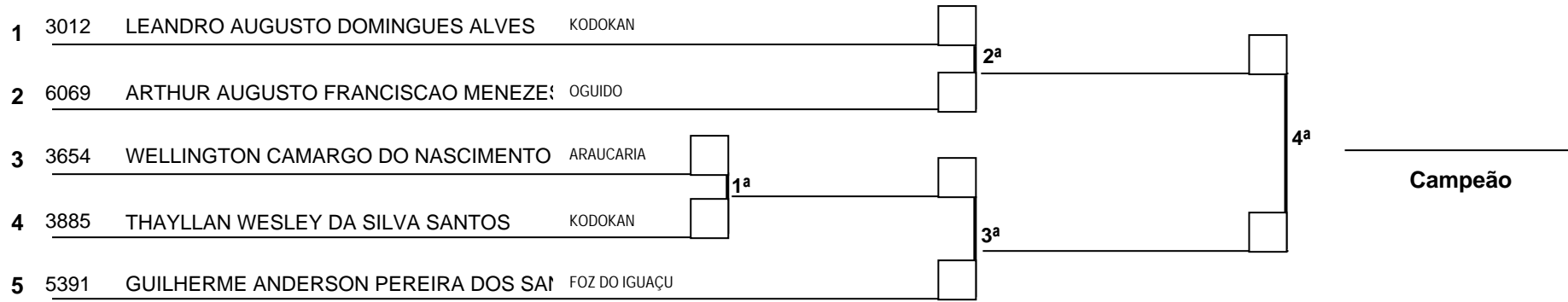

Informar o CODIGO do Atleta (1º) _____ (2º) _____ (3º) _____ (4º) _____

Hora INI: ____:____:____ Hora FIM: ____:____:____ Mesário: _____ Chefe de Área _____

184 ESPECIAL - KUMITE - SÊNIOR MASC. (18-37) PESO -84KG MEIO-PESADO * Tempo : 00:00 - Jodan(Pe -> Sim; Mao->)

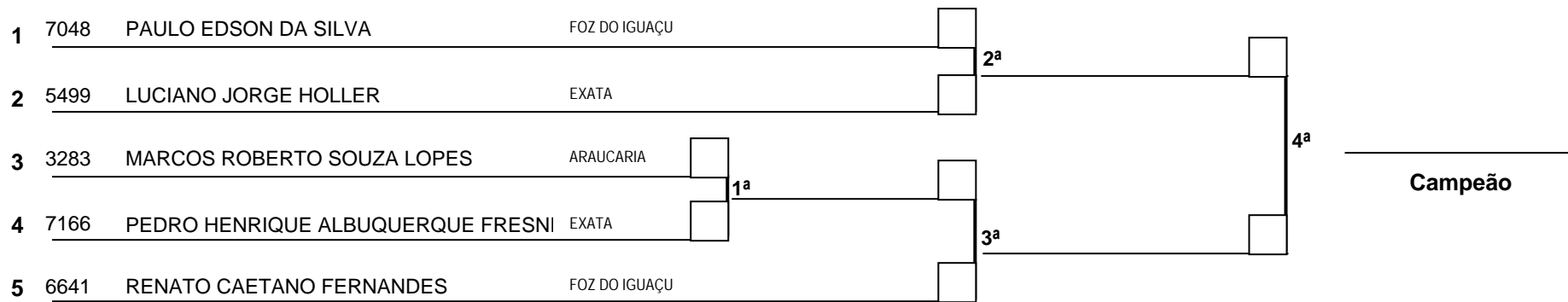

Informar o CODIGO do Atleta (1º) _____ (2º) _____ (3º) _____ (4º) _____

Hora INI: ____:____:____ Hora FIM: ____:____:____ Mesário: _____ Chefe de Área _____

185 ESPECIAL - KUMITE - SÊNIOR MASC. (18-37) PESO +84KG PESADO * Tempo : 00:00 - Jodan(Pe -> Sim; Mao->)

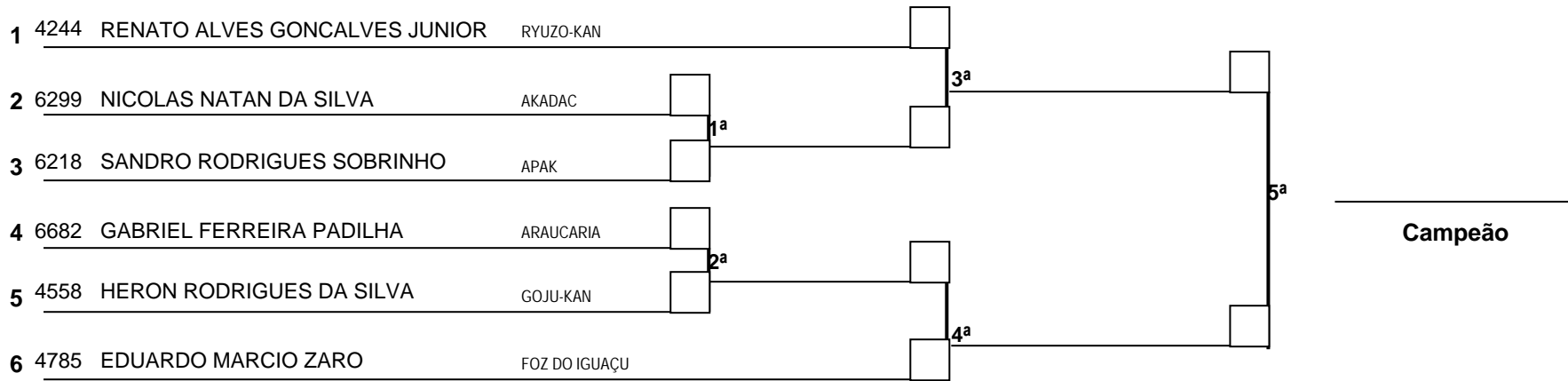

Informar o CODIGO do Atleta (1º) _____ (2º) _____ (3º) _____ (4º) _____

Hora INI: ____:____:____ Hora FIM: ____:____:____ Mesário: _____ Chefe de Área _____

187 ESPECIAL - KUMITE - SÊNIOR FEM .(18-37) -55KG LEVE * Tempo : 00:00 - Jodan(Pe -> Sim; Mao->)

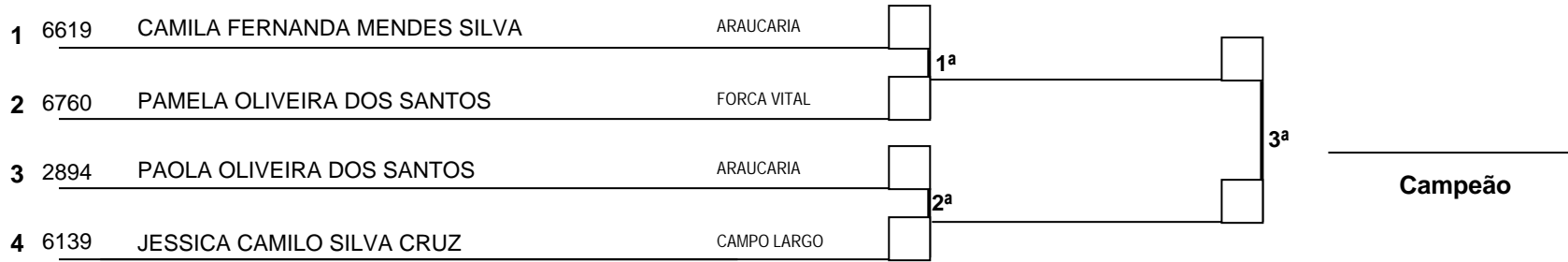

Informar o CODIGO do Atleta (1º) _____ (2º) _____ (3º) _____ (4º) _____

Hora INI: ____:____:____ Hora FIM: ____:____:____ Mesário: _____ Chefe de Área _____

188 ESPECIAL - KUMITE - SÊNIOR FEM .(18-37) -61KG MÉDIO * Tempo : 00:00 - Jodan(Pe -> Sim; Mao->)

1	6927	MARIA AUGUSTA RUY BARBOSA	KODOKAN	<input type="checkbox"/>
2	3554	GABRIELA DEZANET	REAL LINCE	<input type="checkbox"/>

1ª

_____ **Campeão**

Informar o CODIGO do Atleta (1º) _____ (2º) _____

Hora INI: ____:____:____ Hora FIM: ____:____:____ Mesário: _____ Chefe de Área _____

189 ESPECIAL - KUMITE - SÊNIOR FEM .(18-37) -68KG MEIO-PESADO * Tempo : 00:00 - Jodan(Pe -> Sim; Mao->)

5122 MELISSA AKEMI GOES

FORCA VITAL _____

Informar o CODIGO do Atleta (1º) _____

Hora INI: ____:____:____ Hora FIM: ____:____:____ Mesário: _____ Chefe de Área _____

191 NOVOS - KATA - SÊNIOR MASC. (16-37)

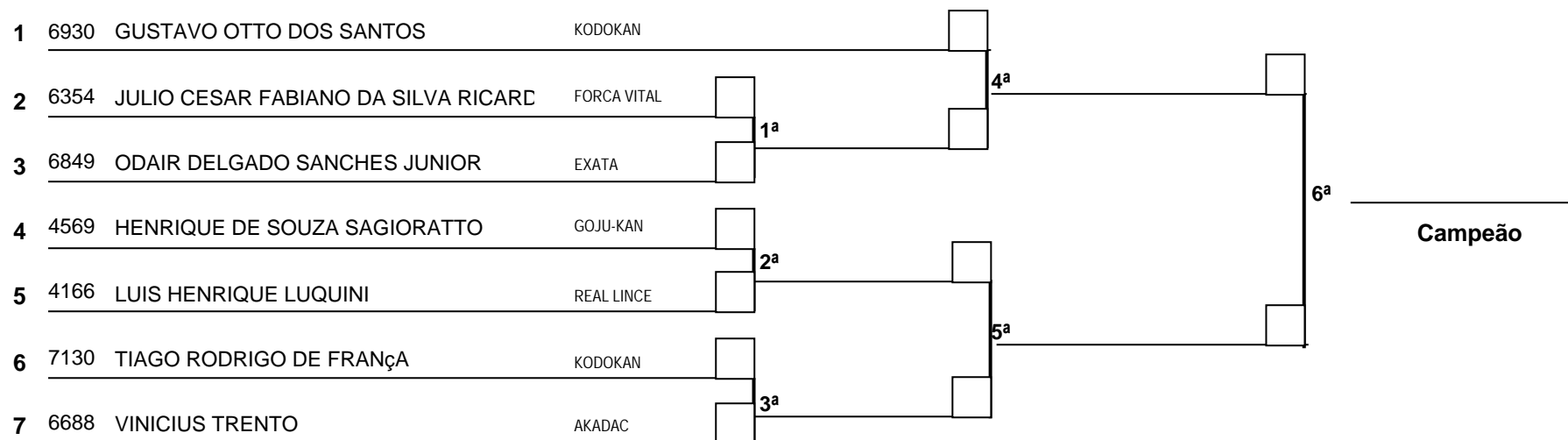

Informar o CODIGO do Atleta (1º) _____ (2º) _____ (3º) _____ (4º) _____

Hora INI: ____:____:____ Hora FIM: ____:____:____ Mesário: _____ Chefe de Área _____

192 NOVOS - KATA - SÊNIOR FEM. (16-37)

7118 DEBORA DOS SANTOS SILVA

EXATA

Informar o CODIGO do Atleta (1º) _____

Hora INI: ____:____:____ Hora FIM: ____:____:____

Mesário: _____

Chefe de Área _____

193 NOVOS - KUMITE - SÊNIOR MASC. (18-37) PESO -65KG LEVE * Tempo : 00:00 - Jodan(Pe -> Sim; Mao->)

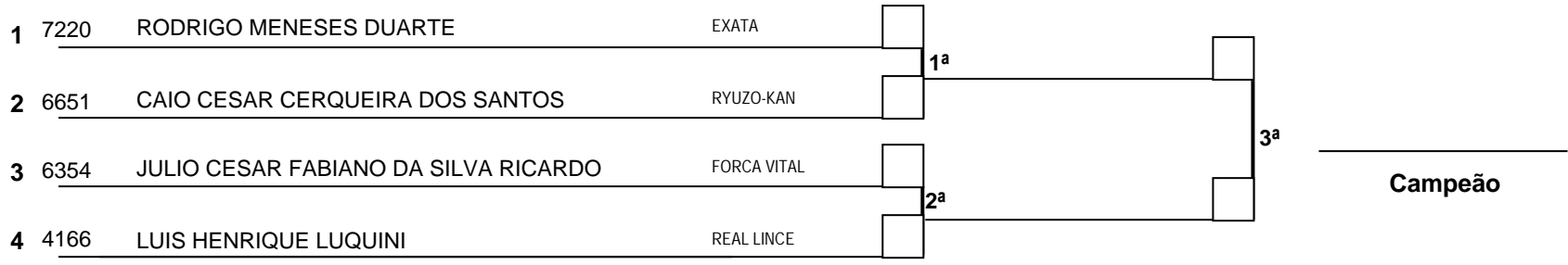

Informar o CODIGO do Atleta (1º) _____ (2º) _____ (3º) _____ (4º) _____

Hora INI: ____:____:____ Hora FIM: ____:____:____ Mesário: _____ Chefe de Área _____

194 NOVOS - KUMITE - SÊNIOR MASC. (18-37) PESO -75KG MÉDIO * Tempo : 00:00 - Jodan(Pe -> Sim; Mao->)

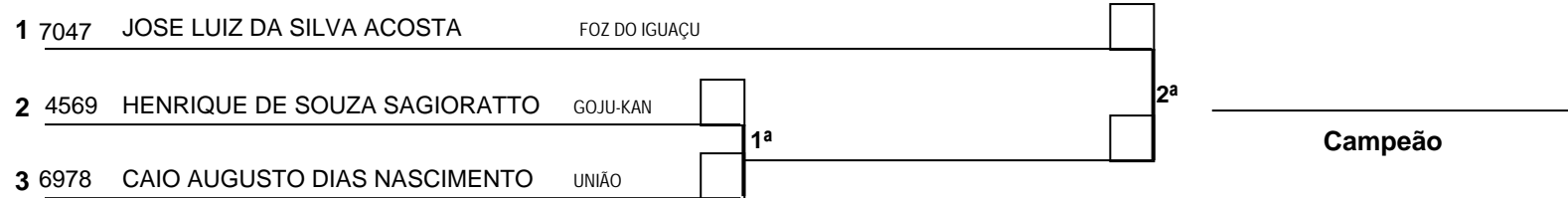

Informar o CODIGO do Atleta (1º) _____ (2º) _____ (3º) _____

Hora INI: ____:____:____ Hora FIM: ____:____:____ Mesário: _____ Chefe de Área _____

195 NOVOS - KUMITE - SÊNIOR MASC. (18-37) PESO -84KG MEIO-PESADO * Tempo : 00:00 - Jodan(Pe -> Sim; Mao->)

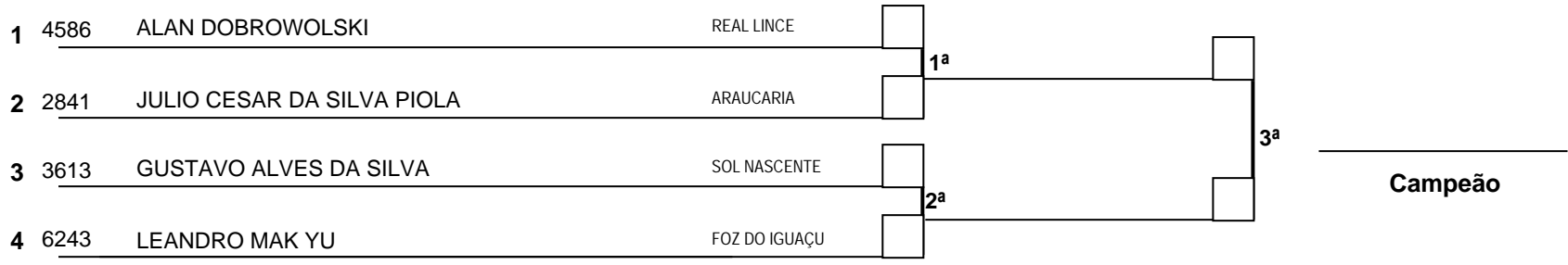

Informar o CODIGO do Atleta (1º) _____ (2º) _____ (3º) _____ (4º) _____

Hora INI: ____:____:____ Hora FIM: ____:____:____ Mesário: _____ Chefe de Área _____

196 NOVOS - KUMITE - SÊNIOR MASC. (18-37) PESO +84KG PESADO * Tempo : 00:00 - Jodan(Pe -> Sim; Mao->)

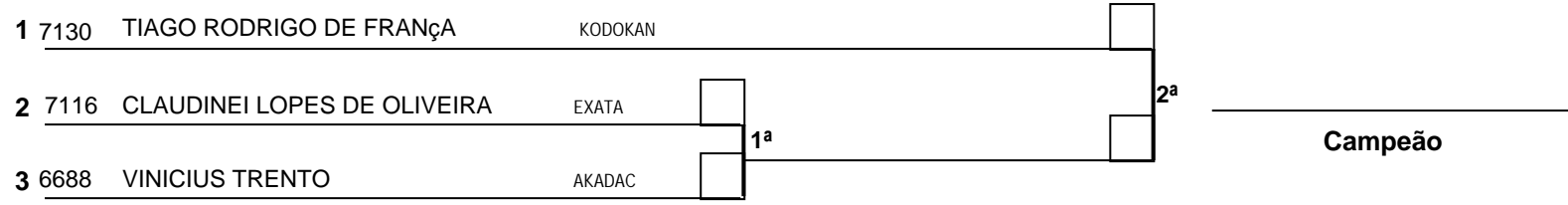

Informar o CODIGO do Atleta (1º) _____ (2º) _____ (3º) _____

Hora INI: ____:____:____ Hora FIM: ____:____:____ Mesário: _____ Chefe de Área _____

198 NOVOS - KUMITE - SÊNIOR FEM .(18-37) -68KG MÉDIO * Tempo : 00:00 - Jodan(Pe -> Sim; Mao->)

1	7118	DEBORA DOS SANTOS SILVA	EXATA	<input type="checkbox"/>
2	7049	JESSICA DREYER RIBEIRO	FOZ DO IGUAÇU	<input type="checkbox"/>

1ª

_____ **Campeão**

Informar o CODIGO do Atleta (1º) _____ (2º) _____

Hora INI: ____:____:____ Hora FIM: ____:____:____ Mesário: _____ Chefe de Área _____

235 ARBITROS * Tempo : 00:00 - Jordan(Pe -> Sim; Mao->)

5543 CELSO LUIZ REDES	KODOKAN	_____
3654 WELLINGTON CAMARGO DO NASCIMENTO	ARAUCARIA	_____
6760 PAMELA OLIVEIRA DOS SANTOS	FORCA VITAL	_____
3979 PAULO CESAR MUCELIN	AKADAC	_____
2894 PAOLA OLIVEIRA DOS SANTOS	ARAUCARIA	_____
6834 MARK ANDREW SINGH	KODOKAN	_____
1771 REINALDO KIYOCHI SAKITA	FORCA VITAL	_____
4623 VALMIR DE SOUZA PENTEADO	AKADAC	_____
7076 SERGIO SANCHES FABRES	FORCA VITAL	_____
4167 FERNANDO ANTONIO REGO DE AZEREDO	KODOKAN	_____
1819 JOAO CARLIN FERREIRA PADILHA	ARAUCARIA	_____
5545 ALCEMIR LISSANDRETTI	AKADAC	_____
3469 ARQUIMEDES ROTTA NETO	FORCA VITAL	_____
2387 FABIANO BARBOSA	ARAUCARIA	_____
600 GILMARCOS DE BASTOS	KODOKAN	_____
6723 VALDACIR ROQUE	AKADAC	_____
2122 KARINA MAYUMI SAKITA	FORCA VITAL	_____
229 CARLOS CESAR DE SOUZA	EXATA	_____
6929 GERONCIO SILVA LIMA	KODOKAN	_____
6766 ALEXANDRE CHOJIN NAKAHODO	EXATA	_____
4073 BRUNO LIMA DA SILVA	EXATA	_____
7129 MILTON MIRO VERNALHA FILHO	KODOKAN	_____
7142 IVO DOS SANTOS	GOJU-KAN	_____
7192 EMERSON LUIZ DA SILVA	GOJU-KAN	_____

Informar o CODIGO do Atleta (1º) _____

Hora INI: ____:____:____ Hora FIM: ____:____:____ Mesário: _____ Chefe de Área _____

235 ARBITROS * Tempo : 00:00 - Jodan(Pe -> Sim; Mao->)

7229 JORGE ARNALDO SOVIERZOSKI	KODOKAN	_____
3022 MARCIO LEANDRO MORAIS	GOJU-KAN	_____
422 EDUARDO ALVES PINTO	MARCIAL	_____
3574 CELSO POTRICK	REAL LINCE	_____
5541 DECIO PINHEIRO JUNIOR	KODOKAN	_____
6759 ODAIR BALTAZAR DA SILVA	ODA KAI	_____

Informar o CODIGO do Atleta (1º) _____

Hora INI: ____:____:____ Hora FIM: ____:____:____ Mesário: _____ Chefe de Área _____

235 ARBITROS * Tempo : 00:00 - Jordan(Pe -> Sim; Mao->)

5543 CELSO LUIZ REDES	KODOKAN	_____
3654 WELLINGTON CAMARGO DO NASCIMENTO	ARAUCARIA	_____
6760 PAMELA OLIVEIRA DOS SANTOS	FORCA VITAL	_____
3979 PAULO CESAR MUCELIN	AKADAC	_____
2894 PAOLA OLIVEIRA DOS SANTOS	ARAUCARIA	_____
6834 MARK ANDREW SINGH	KODOKAN	_____
1771 REINALDO KIYOCHI SAKITA	FORCA VITAL	_____
4623 VALMIR DE SOUZA PENTEADO	AKADAC	_____
7076 SERGIO SANCHES FABRES	FORCA VITAL	_____
4167 FERNANDO ANTONIO REGO DE AZEREDO	KODOKAN	_____
1819 JOAO CARLIN FERREIRA PADILHA	ARAUCARIA	_____
5545 ALCEMIR LISSANDRETTI	AKADAC	_____
3469 ARQUIMEDES ROTTA NETO	FORCA VITAL	_____
2387 FABIANO BARBOSA	ARAUCARIA	_____
600 GILMARCOS DE BASTOS	KODOKAN	_____
6723 VALDACIR ROQUE	AKADAC	_____
2122 KARINA MAYUMI SAKITA	FORCA VITAL	_____
229 CARLOS CESAR DE SOUZA	EXATA	_____
6929 GERONCIO SILVA LIMA	KODOKAN	_____
6766 ALEXANDRE CHOJIN NAKAHODO	EXATA	_____
4073 BRUNO LIMA DA SILVA	EXATA	_____
7129 MILTON MIRO VERNALHA FILHO	KODOKAN	_____
7142 IVO DOS SANTOS	GOJU-KAN	_____
7192 EMERSON LUIZ DA SILVA	GOJU-KAN	_____

Informar o CODIGO do Atleta (1º) _____

Hora INI: ____:____:____ Hora FIM: ____:____:____

Mesário: _____

Chefe de Área _____

235 ARBITROS * Tempo : 00:00 - Jodan(Pe -> Sim; Mao->)

7229 JORGE ARNALDO SOVIERZOSKI	KODOKAN	_____
3022 MARCIO LEANDRO MORAIS	GOJU-KAN	_____
422 EDUARDO ALVES PINTO	MARCIAL	_____
3574 CELSO POTRICK	REAL LINCE	_____
5541 DECIO PINHEIRO JUNIOR	KODOKAN	_____
6759 ODAIR BALTAZAR DA SILVA	ODA KAI	_____

Informar o CODIGO do Atleta (1º) _____

Hora INI: ____:____:____ Hora FIM: ____:____:____ Mesário: _____ Chefe de Área _____

236 APOIO ADMINISTRATIVO * Tempo : 00:00 - Jodan(Pe -> Sim; Mao->)

5122 MELISSA AKEMI GOES	FORCA VITAL	_____
5257 JOAO VICTOR DE BARROS FERRAZ	EXATA	_____
6760 PAMELA OLIVEIRA DOS SANTOS	FORCA VITAL	_____
229 CARLOS CESAR DE SOUZA	EXATA	_____
1771 REINALDO KIYOCHI SAKITA	FORCA VITAL	_____
6766 ALEXANDRE CHOJIN NAKAHODO	EXATA	_____
7076 SERGIO SANCHES FABRES	FORCA VITAL	_____
4073 BRUNO LIMA DA SILVA	EXATA	_____
6288 JULIANA AYUMI SAKITA	FORCA VITAL	_____
5541 DECIO PINHEIRO JUNIOR	KODOKAN	_____
3469 ARQUIMEDES ROTTA NETO	FORCA VITAL	_____
2122 KARINA MAYUMI SAKITA	FORCA VITAL	_____

Informar o CODIGO do Atleta (1º) _____

Hora INI: ____:____:____ Hora FIM: ____:____:____

Mesário: _____

Chefe de Área _____

236 APOIO ADMINISTRATIVO * Tempo : 00:00 - Jodan(Pe -> Sim; Mao->)

5122 MELISSA AKEMI GOES	FORCA VITAL	_____
5257 JOAO VICTOR DE BARROS FERRAZ	EXATA	_____
6760 PAMELA OLIVEIRA DOS SANTOS	FORCA VITAL	_____
229 CARLOS CESAR DE SOUZA	EXATA	_____
1771 REINALDO KIYOCHI SAKITA	FORCA VITAL	_____
6766 ALEXANDRE CHOJIN NAKAHODO	EXATA	_____
7076 SERGIO SANCHES FABRES	FORCA VITAL	_____
4073 BRUNO LIMA DA SILVA	EXATA	_____
6288 JULIANA AYUMI SAKITA	FORCA VITAL	_____
5541 DECIO PINHEIRO JUNIOR	KODOKAN	_____
3469 ARQUIMEDES ROTTA NETO	FORCA VITAL	_____
2122 KARINA MAYUMI SAKITA	FORCA VITAL	_____

Informar o CODIGO do Atleta (1º) _____

Hora INI: ____:____:____ Hora FIM: ____:____:____

Mesário: _____

Chefe de Área _____

237 MESARIO * Tempo : 00:00 - Jodan(Pe -> Sim; Mao->)

5257 JOAO VICTOR DE BARROS FERRAZ	EXATA	_____
5122 MELISSA AKEMI GOES	FORCA VITAL	_____
6925 EDSON APARECIDO JORGE MARQUES	ARAUCARIA	_____
229 CARLOS CESAR DE SOUZA	EXATA	_____
6760 PAMELA OLIVEIRA DOS SANTOS	FORCA VITAL	_____
6618 AGATA KETILYN DA CRUZ MARQUES	ARAUCARIA	_____
6766 ALEXANDRE CHOJIN NAKAHODO	EXATA	_____
1771 REINALDO KIYOCHI SAKITA	FORCA VITAL	_____
6619 CAMILA FERNANDA MENDES SILVA	ARAUCARIA	_____
4073 BRUNO LIMA DA SILVA	EXATA	_____
7076 SERGIO SANCHES FABRES	FORCA VITAL	_____
7228 ANA PAULA DE OLIVEIRA	ARAUCARIA	_____
6288 JULIANA AYUMI SAKITA	FORCA VITAL	_____
3401 NEKTON EDUARDO ZANIN	GOJU-KAN	_____
6413 FERNANDO FORNARI BOCCHESI	GOJU-KAN	_____
3469 ARQUIMEDES ROTTA NETO	FORCA VITAL	_____
2122 KARINA MAYUMI SAKITA	FORCA VITAL	_____

Informar o CODIGO do Atleta (1º) _____

Hora INI: ____:____:____ Hora FIM: ____:____:____

Mesário: _____

Chefe de Área _____

237 MESARIO * Tempo : 00:00 - Jodan(Pe -> Sim; Mao->)

5257 JOAO VICTOR DE BARROS FERRAZ	EXATA	_____
5122 MELISSA AKEMI GOES	FORCA VITAL	_____
6925 EDSON APARECIDO JORGE MARQUES	ARAUCARIA	_____
229 CARLOS CESAR DE SOUZA	EXATA	_____
6760 PAMELA OLIVEIRA DOS SANTOS	FORCA VITAL	_____
6618 AGATA KETILYN DA CRUZ MARQUES	ARAUCARIA	_____
6766 ALEXANDRE CHOJIN NAKAHODO	EXATA	_____
1771 REINALDO KIYOCHI SAKITA	FORCA VITAL	_____
6619 CAMILA FERNANDA MENDES SILVA	ARAUCARIA	_____
4073 BRUNO LIMA DA SILVA	EXATA	_____
7076 SERGIO SANCHES FABRES	FORCA VITAL	_____
7228 ANA PAULA DE OLIVEIRA	ARAUCARIA	_____
6288 JULIANA AYUMI SAKITA	FORCA VITAL	_____
3401 NEKTON EDUARDO ZANIN	GOJU-KAN	_____
6413 FERNANDO FORNARI BOCCHESI	GOJU-KAN	_____
3469 ARQUIMEDES ROTTA NETO	FORCA VITAL	_____
2122 KARINA MAYUMI SAKITA	FORCA VITAL	_____

Informar o CODIGO do Atleta (1º) _____

Hora INI: ____:____:____ Hora FIM: ____:____:____

Mesário: _____

Chefe de Área _____

240 PRÉ-OLIMPICO - KUMITE - SÊNIOR MASC. (18 E ACIMA) PESO -75KG MÉDIO * Tempo : 00:00 - Jodan(Pe -> Sim; Mao->)

6069 ARTHUR AUGUSTO FRANCISCAO MENEZE: OGUIDO _____

Informar o CODIGO do Atleta (1º) _____

Hora INI: ____:____:____ Hora FIM: ____:____:____ Mesário: _____ Chefe de Área _____

248 PRÉ OLIMPICO - KATA - SÊNIOR FEM. (16 E ACIMA)

2701 TAYNA CAVALHEIRO

GOJU-KAN _____

Informar o CODIGO do Atleta (1º) _____

Hora INI: ____:____:____ Hora FIM: ____:____:____ Mesário: _____ Chefe de Área _____

249 PRÉ OLIMPICO - KATA - SÊNIOR MASC. (16 E ACIMA)

6766 ALEXANDRE CHOJIN NAKAHODO

EXATA

Informar o CODIGO do Atleta (1º) _____

Hora INI: ____:____:____ Hora FIM: ____:____:____

Mesário: _____

Chefe de Área _____

252 NOVOS - KUMITE - SUB-14 MASC. (12-13) - PESO ATÉ 35KG * Tempo : 02:00 - Jodan(Pe -> Sim; Mao-> Nao)

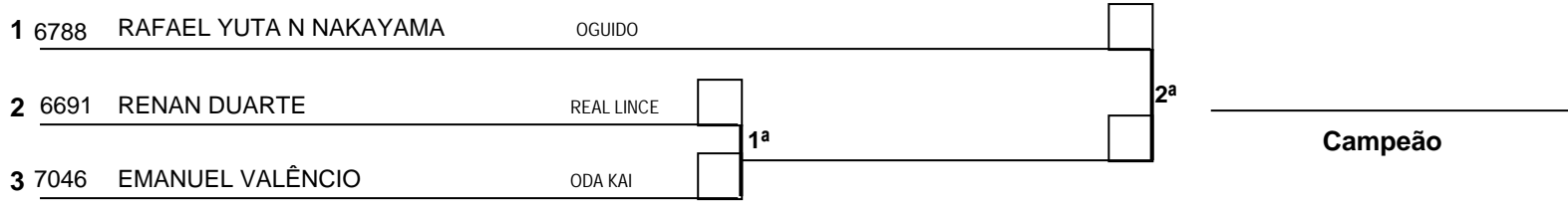

Informar o CODIGO do Atleta (1º) _____ (2º) _____ (3º) _____

Hora INI: ____:____:____ Hora FIM: ____:____:____ Mesário: _____ Chefe de Área _____

Fase Final 45°Campeonato Paranaense de Karatê

Atletas participantes

			RG	Idade	Peso	Peso-Conf
5545	ALCEMIR LISSANDRETTI	AKADAC	235 ARBITROS	57303719	43	98
6766	ALEXANDRE CHOJIN NAKAHODO	EXATA	235 ARBITROS	8.198.949-4	27	82
3469	ARQUIMEDES ROTTA NETO	FORCA VITAL	235 ARBITROS	10.731.489-0	27	65
4073	BRUNO LIMA DA SILVA	EXATA	235 ARBITROS	12.597.731-6	23	65,5
229	CARLOS CESAR DE SOUZA	EXATA	235 ARBITROS	6.047.985-2	42	92
5543	CELSO LUIZ REDES	KODOKAN	235 ARBITROS	18448866	59	120
3574	CELSO POTRICK	REAL LINCE	235 ARBITROS	42599328	52	78
5541	DECIO PINHEIRO JUNIOR	KODOKAN	235 ARBITROS	19384071	54	96
422	EDUARDO ALVES PINTO	MARCIAL	235 ARBITROS	31269407	56	57
7192	EMERSON LUIZ DA SILVA	GOJU-KAN	235 ARBITROS	57291249	43	78
2387	FABIANO BARBOSA	ARAUCARIA	235 ARBITROS	8.446.055-9	33	75
4167	FERNANDO ANTONIO REGO DE AZEREDO	KODOKAN	235 ARBITROS	20901110	56	78
6929	GERONCIO SILVA LIMA	KODOKAN	235 ARBITROS	12476345	62	65
600	GILMARCOS DE BASTOS	KODOKAN	235 ARBITROS	34167931	51	99
7142	IVO DOS SANTOS	GOJU-KAN	235 ARBITROS	43445677	52	80
1819	JOAO CARLIN FERREIRA PADILHA	ARAUCARIA	235 ARBITROS	4.216.816-5	48	90
7229	JORGE ARNALDO SOVIERZOSKI	KODOKAN	235 ARBITROS	38780514	54	84
2122	KARINA MAYUMI SAKITA	FORCA VITAL	235 ARBITROS	102535782	24	52
3022	MARCIO LEANDRO MORAIS	GOJU-KAN	235 ARBITROS	57676051	43	63

Total Geral de Inscrições: 19

Atletas participantes

			RG	Idade	Peso	Peso-Conf
6834	MARK ANDREW SINGH	KODOKAN	235 ARBITROS	11112222	32	60
7129	MILTON MIRO VERNALHA FILHO	KODOKAN	235 ARBITROS	4516672	48	120
6759	ODAIR BALTAZAR DA SILVA	ODA KAI	235 ARBITROS	5997400-9	42	66
6760	PAMELA OLIVEIRA DOS SANTOS	FORCA VITAL	235 ARBITROS	36.912.961-1	29	54
2894	PAOLA OLIVEIRA DOS SANTOS	ARAUCARIA	235 ARBITROS	36.912.953-2	29	54
3979	PAULO CESAR MUCELIN	AKADAC	235 ARBITROS	44680505	48	84
1771	REINALDO KIYOCHI SAKITA	FORCA VITAL	235 ARBITROS	123456789	54	74
7076	SERGIO SANCHES FABRES	FORCA VITAL	235 ARBITROS	46946391	49	95
6723	VALDACIR ROQUE	AKADAC	235 ARBITROS	3.447.615-2	51	85
4623	VALMIR DE SOUZA PENTEADO	AKADAC	235 ARBITROS	50462528	48	76
3654	WELLINGTON CAMARGO DO NASCIMENTO	ARAUCARIA	235 ARBITROS	13.341.423-6	20	74

Fase Final 45° Campeonato Paranaense de Karatê

Atletas participantes

			RG	Idade	Peso	Peso-Conf
6766 ALEXANDRE CHOJIN NAKAHODO	EXATA	236 APOIO ADMINISTRATIVO	8.198.949-4	27	82	
3469 ARQUIMEDES ROTTA NETO	FORCA VITAL	236 APOIO ADMINISTRATIVO	10.731.489-0	27	65	
4073 BRUNO LIMA DA SILVA	EXATA	236 APOIO ADMINISTRATIVO	12.597.731-6	23	65,5	
229 CARLOS CESAR DE SOUZA	EXATA	236 APOIO ADMINISTRATIVO	6.047.985-2	42	92	
5541 DECIO PINHEIRO JUNIOR	KODOKAN	236 APOIO ADMINISTRATIVO	19384071	54	96	
5257 JOAO VICTOR DE BARROS FERRAZ	EXATA	236 APOIO ADMINISTRATIVO	13.815.871-3	16	76	
6288 JULIANA AYUMI SAKITA	FORCA VITAL	236 APOIO ADMINISTRATIVO	123456789	16	54	
2122 KARINA MAYUMI SAKITA	FORCA VITAL	236 APOIO ADMINISTRATIVO	102535782	24	52	
5122 MELISSA AKEMI GOES	FORCA VITAL	236 APOIO ADMINISTRATIVO	95176020	19	66	
6760 PAMELA OLIVEIRA DOS SANTOS	FORCA VITAL	236 APOIO ADMINISTRATIVO	36.912.961-1	29	54	
1771 REINALDO KIYOCHI SAKITA	FORCA VITAL	236 APOIO ADMINISTRATIVO	123456789	54	74	
7076 SERGIO SANCHES FABRES	FORCA VITAL	236 APOIO ADMINISTRATIVO	46946391	49	95	

Fase Final 45°Campeonato Paranaense de Karatê

Atletas participantes

			RG	Idade	Peso	Peso-Conf
6618	AGATA KETILYN DA CRUZ MARQUES	ARAUCARIA	237 MESARIO	9.546.252-9	17	57
6766	ALEXANDRE CHOJIN NAKAHODO	EXATA	237 MESARIO	8.198.949-4	27	82
7228	ANA PAULA DE OLIVEIRA	ARAUCARIA	237 MESARIO	65201542	38	61
3469	ARQUIMEDES ROTTA NETO	FORCA VITAL	237 MESARIO	10.731.489-0	27	65
4073	BRUNO LIMA DA SILVA	EXATA	237 MESARIO	12.597.731-6	23	65,5
6619	CAMILA FERNANDA MENDES SILVA	ARAUCARIA	237 MESARIO	12.964.783-3	20	54
229	CARLOS CESAR DE SOUZA	EXATA	237 MESARIO	6.047.985-2	42	92
6925	EDSON APARECIDO JORGE MARQUES	ARAUCARIA	237 MESARIO	6.411.612-6	39	59
6413	FERNANDO FORNARI BOCCHESE	GOJU-KAN	237 MESARIO	4.563.732-8	42	89
5257	JOAO VICTOR DE BARROS FERRAZ	EXATA	237 MESARIO	13.815.871-3	16	76
6288	JULIANA AYUMI SAKITA	FORCA VITAL	237 MESARIO	123456789	16	54
2122	KARINA MAYUMI SAKITA	FORCA VITAL	237 MESARIO	102535782	24	52
5122	MELISSA AKEMI GOES	FORCA VITAL	237 MESARIO	95176020	19	66
3401	NEKTON EDUARDO ZANIN	GOJU-KAN	237 MESARIO	125411714	20	68
6760	PAMELA OLIVEIRA DOS SANTOS	FORCA VITAL	237 MESARIO	36.912.961-1	29	54
1771	REINALDO KIYUCHI SAKITA	FORCA VITAL	237 MESARIO	123456789	54	74
7076	SERGIO SANCHES FABRES	FORCA VITAL	237 MESARIO	46946391	49	95

Fase Final 45°Campeonato Paranaense de Karatê

Atletas participantes

			RG	Idade	Peso	Peso-Conf	
4559	ARIVALDO GERALDELI JUNIOR	GOJU-KAN	260	AUXILIAR TECNICO	75510870	34	103
3073	ARON BRUCE SANTOS SOVIERZOSKI	KODOKAN	260	AUXILIAR TECNICO	104919634	27	74
3469	ARQUIMEDES ROTTA NETO	FORCA VITAL	260	AUXILIAR TECNICO	10.731.489-0	27	65
3975	BIRON FIAMONCINI PENTEADO	AKADAC	260	AUXILIAR TECNICO	99694645	19	70
6871	CESAR AUGUSTO ZORZE FURTUOSO	ARAUCARIA	260	AUXILIAR TECNICO	10.340.243-3	29	83
4785	EDUARDO MARCIO ZARO	FOZ DO IGUAÇU	260	AUXILIAR TECNICO	58279366	35	98
6699	GABRIELLA ADUR DA SILVA	ODA KAI	260	AUXILIAR TECNICO	13.500.902-4	17	73
6288	JULIANA AYUMI SAKITA	FORCA VITAL	260	AUXILIAR TECNICO	123456789	16	54
2122	KARINA MAYUMI SAKITA	FORCA VITAL	260	AUXILIAR TECNICO	102535782	24	52
3012	LEANDRO AUGUSTO DOMINGUES ALVES	KODOKAN	260	AUXILIAR TECNICO	43353721	46	75
5122	MELISSA AKEMI GOES	FORCA VITAL	260	AUXILIAR TECNICO	95176020	19	66
6922	MILLENA ADUR DA SILVA	ODA KAI	260	AUXILIAR TECNICO	13.500.902-4		65
6760	PAMELA OLIVEIRA DOS SANTOS	FORCA VITAL	260	AUXILIAR TECNICO	36.912.961-1	29	54
3581	RAFAEL ALEXANDRE TIDRE POTRICK	REAL LINCE	260	AUXILIAR TECNICO	108439726	21	64
1771	REINALDO KIYOSHI SAKITA	FORCA VITAL	260	AUXILIAR TECNICO	123456789	54	74
6641	RENATO CAETANO FERNANDES	FOZ DO IGUAÇU	260	AUXILIAR TECNICO	77556320	27	83
7076	SERGIO SANCHES FABRES	FORCA VITAL	260	AUXILIAR TECNICO	46946391	49	95
3607	SILVIO FERNANDO TIDRE	REAL LINCE	260	AUXILIAR TECNICO	10.842.825-2	29	60
2701	TAYNA CAVALHEIRO	GOJU-KAN	260	AUXILIAR TECNICO	130609961	20	56

Total Geral de Inscrições: 19

Atletas participantes

			RG	Idade	Peso	Peso-Conf
3885 THAYLLAN WESLEY DA SILVA SANTOS	KODOKAN	260 AUXILIAR TECNICO	373099770	23	74	
4842 VALDENICE GUIMARAES	AKADAC	260 AUXILIAR TECNICO	61001034	46	65	